

CC 24.400-1

400 TONNE CAPACITY

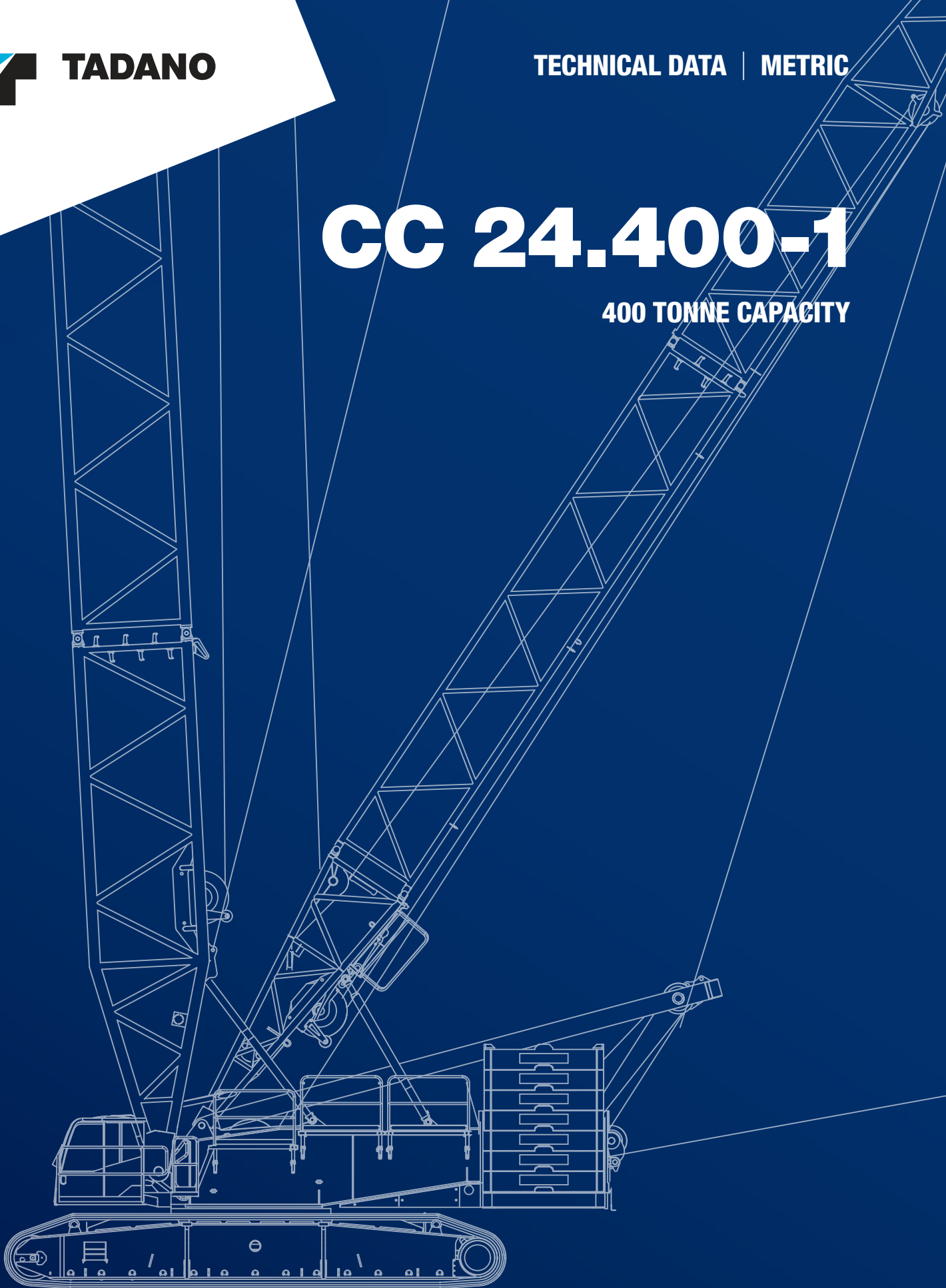

September 2021. Unless otherwise specified, all information in this brochure refers to a standard crane equipment, and it is intended as general information only. No liability is assumed. Errors reserved. Product specifications and prices are subject to changes without notice. The photographs and/or drawings in this brochure are for illustrative purposes only. For correct and safe crane operation, the original operating manual and lifting capacity charts are essential. Failure to follow the corresponding Operator's Manual when using our equipment or failure to otherwise act responsibly may result in property damage, serious injury or death. The sole warranty applicable with respect to our equipment is the standard warranty as per general terms and conditions of sales and service (ask your local Tadano dealer for details), and Tadano makes no other warranty, express or implied. All rights reserved. Any use of the trademarks, logos, brand names and model names used herein is prohibited.

September 2021. Sofern nicht anders angegeben, beziehen sich alle Angaben in dieser Broschüre auf eine Standard-Krananlage und sind lediglich als unverbindliche Informationen zu verstehen. Es ist keinerlei Haftung daraus abzuleiten. Irrtümer vorbehalten. Änderungen an den Produktspezifikationen und Preisen ohne Vorankündigung vorbehalten. Die in dieser Broschüre enthaltenen Fotos und/oder Zeichnungen dienen rein anschaulichen Zwecken. Für einen ordnungsgemäßen und sicheren Kranbetrieb sind das Original-Bedienerhandbuch und die Traglasttabellen unbedingt heranzuziehen. Eine Nicht-Beachtung des zugehörigen Bedienerhandbuchs oder ein unsachgemäßer Umgang mit unseren Maschinen kann zu Sachbeschädigungen sowie schweren gesundheitlichen Schäden bis hin zum Tod führen. Bezogen auf unsere Produkte gilt ausschließlich die Standardgewährleistung gemäß den allgemeinen Verkaufs- und Servicebedingungen (Einzelheiten erhalten Sie von Ihrem örtlichen Tadano Händler). Tadano leistet keinerlei darüber hinausgehende Gewährleistung, weder ausdrücklich noch stillschweigend. Alle Rechte vorbehalten. Jegliche Nutzung der in diesem Dokument enthaltenen Markenzeichen, Logos sowie Marken- und Modellbezeichnungen ist ausdrücklich untersagt.

Septembre 2021. Sauf indication contraire, toutes les informations contenues dans cette brochure font référence à un équipement de grue standard et ne sont fournies qu'à titre indicatif. Aucune responsabilité n'est assumée. Sous réserve d'erreurs. Les spécifications et prix des produits peuvent faire l'objet de modifications sans avis préalable. Les photographies ou dessins présentés dans cette brochure servent uniquement à des fins d'illustration. Le manuel d'utilisation original et les abaques de charge sont absolument indispensables pour garantir une utilisation correcte et sûre de la grue. Le non-respect des instructions figurant dans le manuel d'utilisation correspondant lors de l'exploitation de notre équipement ou tout autre agissement non responsable peut entraîner des dommages matériels, des blessures graves ou la mort. La seule garantie applicable à nos équipements est la garantie standard conformément à nos Conditions générales de vente de biens et services (pour plus de détails, veuillez contacter votre revendeur local Tadano). Tadano ne délivre aucune autre garantie, expresse ou implicite. Tous droits réservés. Toute utilisation des marques déposées, logos, noms de marque et noms de modèles mentionnés dans le présent document est interdite.

Settembre 2021. Se non diversamente specificato, le informazioni contenute nella presente brochure si riferiscono alle gru nella versione standard e sono fornite esclusivamente a titolo di informazioni generali. Si declina ogni responsabilità. Con riserva di errori. Ci riserviamo il diritto di modificare le caratteristiche tecniche e i prezzi dei prodotti in ogni momento e senza preavviso. Le fotografie e/o gli schemi presentati nella presente brochure sono forniti unicamente a scopo illustrativo. Per un uso sicuro e corretto della gru, è essenziale fare riferimento al manuale d'uso e ai diagrammi di carico originali. La mancata osservanza delle istruzioni contenute nel Manuale dell'operatore durante l'uso del macchinario e altri comportamenti irresponsabili possono provocare danni alle proprietà e gravi lesioni, anche mortali. L'unica garanzia applicabile in relazione ai nostri macchinari è la garanzia standard di cui ai termini e condizioni generali di vendita e assistenza (per maggiori dettagli, rivolgersi al proprio concessionario Tadano) e Tadano non fornisce alcuna altra garanzia, esplicita o implicita. Tutti i diritti riservati. È fatto divieto di utilizzare i marchi di fabbrica, loghi, nomi commerciali e nomi dei modelli utilizzati nella presente brochure.

Septiembre de 2021. A menos que se especifique lo contrario, toda la información contenida en este folleto se refiere a un equipo de grúa estándar y está prevista únicamente como información general. No se asume ninguna responsabilidad. Reservado el derecho a realizar modificaciones y correcciones. Los precios y las especificaciones de los productos pueden sufrir cambios sin previo aviso. Las fotografías y/o dibujos de este folleto sólo se incluyen con fines ilustrativos. Para un funcionamiento correcto y seguro de la grúa, son imprescindibles el manual de instrucciones original y los diagramas de capacidad de elevación. El hecho de no respetar el correspondiente manual del operador al utilizar la maquinaria o de actuar de forma irresponsable, puede provocar daños materiales, lesiones graves o mortales. La única garantía aplicable con respecto a nuestros equipos es la garantía estándar según las condiciones generales de venta y servicio (pregunte a su distribuidor local de Tadano para más detalles), y Tadano no ofrece ninguna otra garantía, expresa o implícita. Todos los derechos reservados. Se prohíbe cualquier uso de las marcas comerciales, los logotipos, los nombres de marcas y los nombres de modelos utilizados en este documento.

Setembro de 2021. A menos que especificado de outra forma, todas as informações neste folheto referem-se a um equipamento de guindaste padrão, e são destinadas apenas como informações gerais. Nenhuma responsabilidade é assumida. Erros reservados. As especificações e os preços dos produtos estão sujeitos a mudanças sem prévio aviso. As fotografias e/ou desenhos nesta brochura servem apenas para fins ilustrativos. Para uma operação correta e segura do guindaste, o manual de operação original e as cartas de capacidade de elevação são essenciais. Deixar de seguir o respectivo Manual do Operador durante o uso do nosso equipamento ou realizar qualquer outro ato irresponsável pode resultar em danos materiais, lesão corporal grave ou morte. A única garantia aplicável com respeito ao nosso equipamento é a garantia padrão conforme os termos e condições gerais de venda e serviço (consulte o seu revendedor local Tadano para obter detalhes), e a Tadano não fornece nenhuma outra garantia, expressa ou implícita. Todos os direitos reservados. É proibido qualquer uso das marcas, logotipos, nomes de marcas e nomes de modelos aqui utilizados.

Сентябрь 2021 года. Если не указано иное, вся информация в этой брошюре относится к стандартному крановому оборудованию и предназначена только для общей информации. Она не накладывает на нас обязательств, имеющих юридическую силу. Возможны ошибки. Технические характеристики и цены могут изменяться без предварительного уведомления. Фотографии и/или чертежи в этой брошюре предназначены только для иллюстрации. Для правильной и безопасной эксплуатации крана необходимо использовать оригинальное руководство по эксплуатации и таблицы грузоподъемности. Невыполнение указаний соответствующих руководств для оператора при эксплуатации нашего оборудования или другие безответственные действия могут повлечь повреждение имущества, серьезные травмы или смерть. Единственной гарантией, действующей по отношению к нашему оборудованию, является стандартная гарантия в соответствии с общими условиями продаж и обслуживания (подробности можно узнать у местного дилера Tadano), и Tadano не дает никаких других гарантий, явных или подразумеваемых. Все права защищены. Любое использование используемых здесь товарных знаков, логотипов, торговых марок и названий моделей запрещено.

Contents

Inhalt · Contenu · Indice · Contenido · Indice · Содержание

Specifications · Technische Daten · Caractéristiques · Dati tecnici · Datos técnicos · Especificações · Технические характеристики	7
Working speeds · Arbeitsgeschwindigkeiten · Vitesses de travail · Rapporti di lavoro · Velocidades de trabajo · Velocidades de trabalho · Рабочие скорости	8
Hook block system · Unterflaschensystem · Système de crochet-moufle · Sistema per bozzello · Sistema de bloque de gancho · Sistema de moitão · Система крюкоблока	9
Hook block · Unterflasche · Crochet-moufle · Bozzello · Bloque de gancho · Moitão · Крюкоблок	9
Number of lines · Einscherung · Nombre de brins · Numero di rinvii · Número de ramales · Número de cabos · Кратность троса	9
Basic crane dimensions · Hauptabmessungen · Dimensions de la grue de base · Dimensioni di base della gru · Dimensiones básicas de la grúa · Dimensões do guindaste básico · Базовые габариты крана	10
Superlift Configurations · Superlift-Konfigurationen · Combinaisons Superlift · Configurazioni Superlift · Configuraciones Superlift · Configurações do Superlift · Варианты конфигурации суперлифт	11
Transportation · Transport · Transport · Trasporto · Transporte · Transporte · Транспортировка	12-13
Boom heads · Auslegerköpfe · Têtes de flèche · Cabezas de pluma · Teste del braccio · Cabeças de lança · Головки стрелы	13
Erection / lowering of the boom systems to the ground · Aufrichten / Ablegen der Auslegersysteme · Montée / placement sur sol des systèmes de flèche · Montaggio / calata dei sistemi braccio a terra · Erección / descenso al terreno del sistema de pluma · Levantamento / descida dos sistemas da lança para o solo · Подъем/опускание системы стрелы крана на землю	14
Boom Combinations · Ausleger-Kombinationen · Combinaisons de flèche · Combinazioni braccio · Combinaciones de pluma · Combinações de lanças · Комбинации стрелы	16-17
Main boom · Hauptausleger · Flèche principale · Braccio base · Pluma principal · Lança principal · Главная стрела	19
SH, SH/LH	20-23
SSL, SSL/LSL	24-27
Fixed fly jib · Starrer Hilfsausleger · Fléchette fixe · Falcone fisso · Plumín fijo · Lança auxiliar fixa · Неподвижная стрела с изменяемым вылетом	29
SH+LF2	30-34
SH/LH+LF2	35-42
SSL+LF2	44-50
SSL/LSL+LF2	51-59
Luffing fly jib · Wippbarer Hilfsausleger · Fléchette à volée variable · Falcone a volata variabile · Plumín abatible · Jib de lance variável · Стрела с изменяемым углом вылета и гуськом	61
SW	62-68
SWSL	70-86
Notes to Lifting Capacity	88
Technical description · Technische Beschreibung · Descriptif technique · Descrizione tecnica · Descripción técnica · Descrição técnica · Техническое описание	90-103

Key

Zeichenerklärung · Légende · Leggenda · Leyenda · Legenda ·
Условные обозначения

	Track · Spur · Voie · Cingolo · Orugas · Esteira · Колея		Hook block · Unterflasche · Crochet-moufle · Bozzello · Gancho · Moitão · Крюкоблок
	Counterweight + central ballast (ZB) · Gegen- gewicht + Zentralballast (ZB) · Contrepoids + lest central (ZB) · Contrappeso + zavorra centrale (ZB) · Contrapeso + lastre central (ZB) · Contrapeso + lastro central (ZB) · Противовес + центральный балласт (ZB)		Hoist 1 · Hubwerk 1 · Treuil de levage 1 · Agano 1 · Cabrestante 1 · Guincho 1 · механизм подъема 1
	Superlift counterweight · Superlift-Gegengewicht · Contrepoids Superlift · Contrappeso Superlift · Contrapeso Superlift · Contrapeso do Superlift · Противовес суперлифт		Hoist 2 · Hubwerk 2 · Treuil de levage 2 · Agano 2 · Cabrestante 2 · Guincho 2 · механизм подъема 2
	Central ballast · Zentralballast · Lest central · Zavorra centrale · Lastre central · Lastro central · Центральный балласт		Hoist 3 · Hubwerk 3 · Treuil de levage 3 · Agano 3 · Cabrestante 3 · Guincho 3 · механизм подъема 3
	Superlift radius · Superlift-Radius · Rayon Superlift · Sbraccio Superlift · Radio de Superlift · Raio do Superlift · Радиус для оборудования суперлифт		Jib luffing · Wippwerk Hilfsausleger · Variation de volée · Sollevamento del braccio · Abatimiento de plumín · Inclinação da lança auxiliar · Изменение вылета стрелы
	Possible load of hook block · Mögliche Traglast Unterflasche · Charge possible de crochet-moufle · Portata possibile di bozzello · Carga permitida de gancho · Carga possível do moitão · Допустимая нагрузка на крюкоблок		Boom derricking · Wippwerk Hauptausleger · Variation de flèche · Inclinazione del braccio · Descenso de pluma · Inclinação da lança · Подъем стрелы деррик-краном
	Weight of hook block · Gewicht Unterflasche · Poids de crochet-moufle · Peso di bozzello · Peso de gancho · Peso do moitão · Вес крюкоблока		Boom hoist · Einziehwerk · Relevage de flèche · Argano del braccio · Cabrestante de pluma · Guincho da lança · Подъем стрелы
	Load radius · Lastradius · Portée · Raggio di lavoro · Radio de trabajo · Raio de operação · Рабочий радиус		Travel speed · Fahrgeschwindigkeit · Vitesse de déplacement · Velocità di spostamento · Velocidad de desplazamiento · Velocidade de deslocamento · Скорость движения
	Main boom · Hauptausleger · Flèche principale · Braccio principale · Pluma principal · Lança principal · Главная стрела		Working speeds · Arbeitsgeschwindigkeiten · Vitesse opérationnelles · Velocità di lavoro · Velocidades de trabajo · Velocidades de trabalho · Рабочие скорости
	Fly jib · Hilfsausleger · Fléchette · Falcone · Plumín · Lança auxiliar · Стрела с изменяемым вылетом		Slewing · Drehwerk · Orientation · Rotazione · Unidad de giro · Giro · механизм вращения
	Main boom angle · Hauptauslegerwinkel · Jarret de flèche principale · Inclinazione braccio base · Ángulo de pluma principal · Ângulo da lança principal · Угол наклона главной стрелы		Max. line pull · Max. Seilzug · Traction par câble max. · Tiro singolo max. · Tensión máx. de cable · Tração máx. por cabo · Максимальная грузоподъемность троса
	Fly jib angle · Hilfsauslegerwinkel · Jarret de fléchette · Inclinazione falcone · Ángulo de plumín · Ángulo da lança auxiliar · Угол наклона стрелы с изменяемым вылетом		Rope diameter · Seildurchmesser · Diamètre du câble · Diametro della fune · Diâmetro cable · Diâmetro do cabo · Диаметр троса
			Rope length · Seillänge · Longueur de câble · Lunghezza fune · Longitud cable · Compr. cabo · Длина троса
			Number of lines · Einscherung · Nombre de brins · Numero di rinvii · Número de ramales · Número de cabos · Кратность троса
			Number of sheaves · Anzahl Seilrollen · Nombre de poulies · Número de poleas · Numero di pulegge · Número de polias · Количество шкивов
			Wind speed in m/s (meter per second) · Wind- geschwindigkeit in m/s · Vitesse du vent en m/s · Velocità del vento in m/s (metri al secondo) · Velocidad del viento en m/s · Velocidade do vento em m/s (metros por segundo) · Скорость ветра в м/сек

Key

Zeichenerklärung · Légende · Leggenda · Leyenda · Legenda ·
Условные обозначения

	Distance head sheave axle – hook ground · Abstand Kopffrollenachse – Hakengrund · Distance entre l'axe de la poulie de tête et le fond du crochet · Distanza asse puleggia da testa – zona di ancoraggio del gancio · Distancia eje de la polea de cabeza – fondo del gancho · Distância entre o eixo da polia da cabeça e o fundo do gancho · Расстояние от оси шкива вершины до низа крюка
S:	heavy · schwer · lourd · pesante · pesado · pesada · сильный
L:	light · leicht · léger · leggera · ligero · leve · слабый
H/HA:	Main boom · Hauptausleger · Flèche principale · Braccio principale · Pluma principal · Lança principal · Главная стрела
HI:	Luffing jib · Hilfsausleger · Fléchette · Falcone · Plumín · Lança auxiliar · Стрела с изменяемым вылетом
MA:	Mast · Mast · Mât · Montante · Mástil · Mastro · Мачта
W:	Luffing fly jib · Wippbarer Hilfsausleger · Fléchette à volée variable · Falcone a volata variabile · Plumín abatible · Jib de lance variável · Стрела с изменяемым углом вылета и гуськом
F:	Fixed fly jib · Starrer Hilfsausleger · Fléchette fixe · Falcone fisso · Plumín fijo · Lança auxiliar fixa · Неподвижная стрела с изменяемым вылетом
SL:	Superlift · Superlift · Levage supplémentaire · Superlift · Superlift · Kit Superlift · Суперлифт (система для увеличения грузоподъемности)
SGL:	Heavy base length · Schwere Grundlänge · Longueur de base lourde · Lunghezza carro in versione pesante · Longitud de base pesada · Comprimento da base pesada · Длина тяжелой базы

Highlights

Maximum lifting capacities throughout all working ranges
Maximum load moment 5168 tm
Variable Superlift radius
Variable offset of main boom for configuration SW and SWSL
Innovative IC-1 crane control system with touchscreen

Maximale Tragfähigkeiten über alle Arbeitsbereiche
Maximales Lastmoment 5168 mt
Variabler Superlift-Radius
Variable Vorneigung Hauptausleger für SW und SWSL
Innovative Kransteuerung IC-1 mit Touchscreen

Excellentes capacités de levage dans tous les domaines de travail
Couple de charge max. 5168 tm
Rayon variable du Superlift
Flèche principale inclinable pour SW et SWSL
Nouveau Système de contrôle IC-1 avec écran tactile

Massime capacità di sollevamento con i diversi sbracci
Momento di carico massimo 5168 mt
Raggio Superlift variabile
Inclinazione variabile del braccio base per configurazione SW e SWSL
Innovativo sistema di controllo della gru IC-1, con display touch-screen

Capacidades de elevación máximas en todos los rangos de trabajo
Momento de carga máx. 5168 tm
Radio Superlift variable
Angulamiento variable de la pluma principal para configuración SW y SWSL
Innovador control de grúa IC-1 con pantalla táctil

Capacidades máximas de içamento em todas as faixas de trabalho
Momento de carga máximo 5168 mt
Raio do Superlift variável
Inclinação variável da lança principal com configurações SW e SWSL
Inovador sistema IC-1 de controle do guindaste com tela de toque

Максимальная грузоподъемность во всех рабочих диапазонах
Максимальный момент нагрузки 5168 тм
Переменный радиус Superlift
Переменный угол смещения главной стрелы для конфигурации SW и SWSL
Инновационная система управления краном IC-1 с сенсорным экраном

SPECIFICATIONS

TECHNISCHE DATEN

CARACTÉRISTIQUES

DATI TECNICI

DATOS TÉCNICOS

ESPECIFICAÇÕES

ТЕХНИЧЕСКИЕ ХАРАКТЕРИСТИКИ













Specifications

Technische Daten · Caractéristiques · Dati tecnici ·

Datos técnicos · Especificações · Технические характеристики

Working speeds (infinitely variable) · Arbeitsgeschwindigkeiten (stufenlos regelbar) · Vitesses de travail (réglables sans paliers) · Rapporti di lavoro (a regolazione continua) · Velocidades de trabajo (progresión continua) · Velocidades de trabalho (infinitamente variáveis) · Рабочие скорости (с бесступенчатой регулировкой)

				
	max. 150 m/min	150 kN	26 mm	1020 m
	max. 130 m/min	150 kN	26 mm	700 m
	max. 139 m/min		26 mm	
	max. 54 m/min		26 mm	
	max. 110 m/min		26 mm	
	1,4 rpm			
	max. 2 km/h			

¹⁾ top layer · oberste Lage · couches supérieure · avvolgimento superiore · capa superior · camada superior · верхний слой

Specifications

Technische Daten · Caractéristiques · Dati tecnici ·

Datos técnicos · Especificações · Технические характеристики

Hook block system · Unterflaschensystem · Système de crochet-moufle · Sistema per bozzello · Sistema de bloque de gancho · Sistema de moitão · Система крюкоблока

2 x 200*	400 t 200 t	2 x 7 7	2 x 15 15	6,4 t – 7,4 t 4,5 t – 5,0 t	4,60 m 5,00 m
2 x 160	316 t 312 t 158 t	2 x 5 11 5	2 x 11 23 11	4,3 t – 6,3 t 4,4 t – 6,4 t 3,2 t – 4,2 t	4,60 m 4,60 m 5,00 m

* Capacities > 316 t: Heavy-duty head HA 400 t + sheave assembly 400 t is required · Traglasten > 316 t: Schwerlastkopf HA 400 t + Rollensatz 400 t ist erforderlich · Capacités de levage > 316 t: Tête levages-lourds HA 400 t + jeu de poulies 400 t est nécessaire · Capacità > 316 t: Sono richiesti la testa tipo heavy-duty HA 400 t + il gruppo pulegge 400 t · Capacidades > 316 t: Se requiere cabeza de trabajos pesados HA 400 t + set de poleas 400 t · Capacidades > 316 t: Necessário cabeça para serviço pesado HA 400 t + conjunto de roldanas para 400 t · Грузоподъемность > 316 т: Требуется головка HA, предназначенная для работы в тяжелом режиме, грузоподъемностью 400 т + узел шкива на 400 т

Hook block · Unterflasche · Crochet-moufle · Bozzello · Bloque de gancho · Moitão · Крюкоблок

100	100 t	3	7	2,0 t – 3,5 t	3,70 m
50	45 t	1	3	1,7 t	3,70 m
15	15 t	*	1	0,9 t	3,40 m

* Single line hook / Hakengehänge / Boulet / Gancio singolo / Gancho simple / Gancho para linha singela / Крюк на одиночном тросе

Number of lines · Einsicherung · Nombre de brins · Numero di rinvii · Número de ramales · Número de cabos · Кратность троса

	1	2	3	4	5	6	7	8	9	10	11	12	13	14	15	16	17	18	19	20	21	22	23
	15	30	45	59	74	88	102	117	130	144	158	172	185	198	211	224	237	250	263	275	288	300	312
	1 x 15 t	X																					
	1 x 45 t		X	X																			
	1 x 100 t		X	X	X	X	X																
	1 x 158 t				X	X	X	X	X	X	X												
	1 x 200 t					X	X	X	X	X	X	X	X	X									
	1 x 312 t							X	X	X	X	X	X	X	X	X	X	X	X	X	X	X	X
	2 x 1	2 x 2	2 x 3	2 x 4	2 x 5	2 x 6	2 x 7	2 x 8	2 x 9	2 x 10	2 x 11	2 x 12	2 x 13	2 x 14									
		60	90	118	148	176	204	234	260	288	316	344	370	396									
	2 x 160 t				X	X	X	X	X	X	X												
	2 x 200 t					X	X	X	X	X	X	X	X	X									

Specifications

Technische Daten · Caractéristiques · Dati tecnici ·

Datos técnicos · Especificações · Технические характеристики

Basic crane dimensions · Hauptabmessungen · Dimensions de la grue de base · Dimensioni di base della gru ·
Dimensiones básicas de la grúa · Dimensões do guindaste básico · Базовые габариты крана

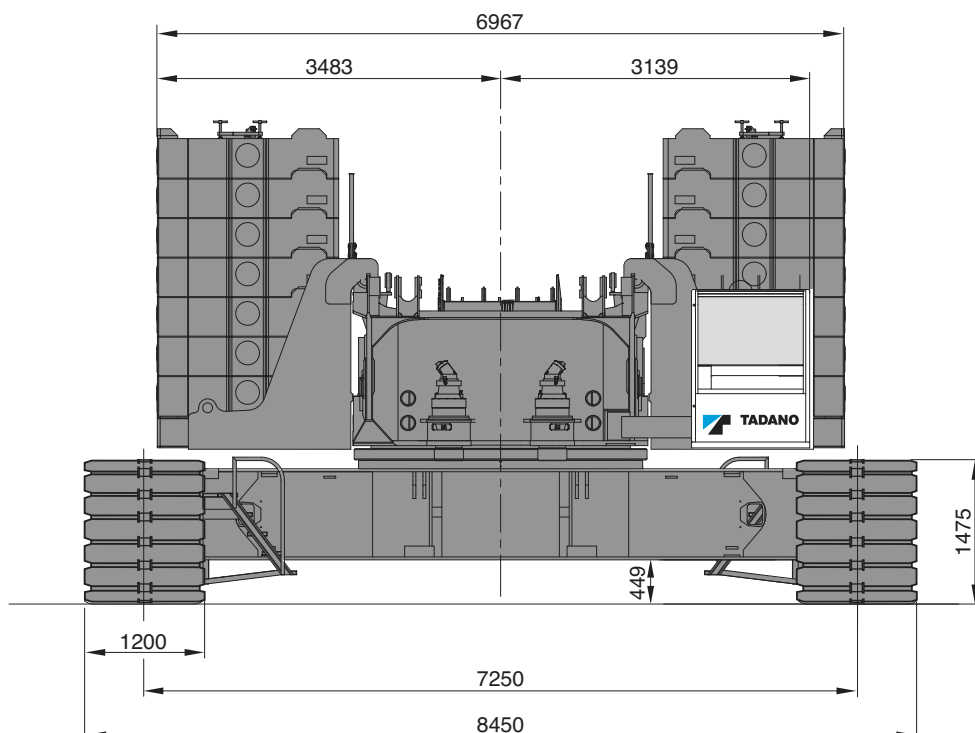
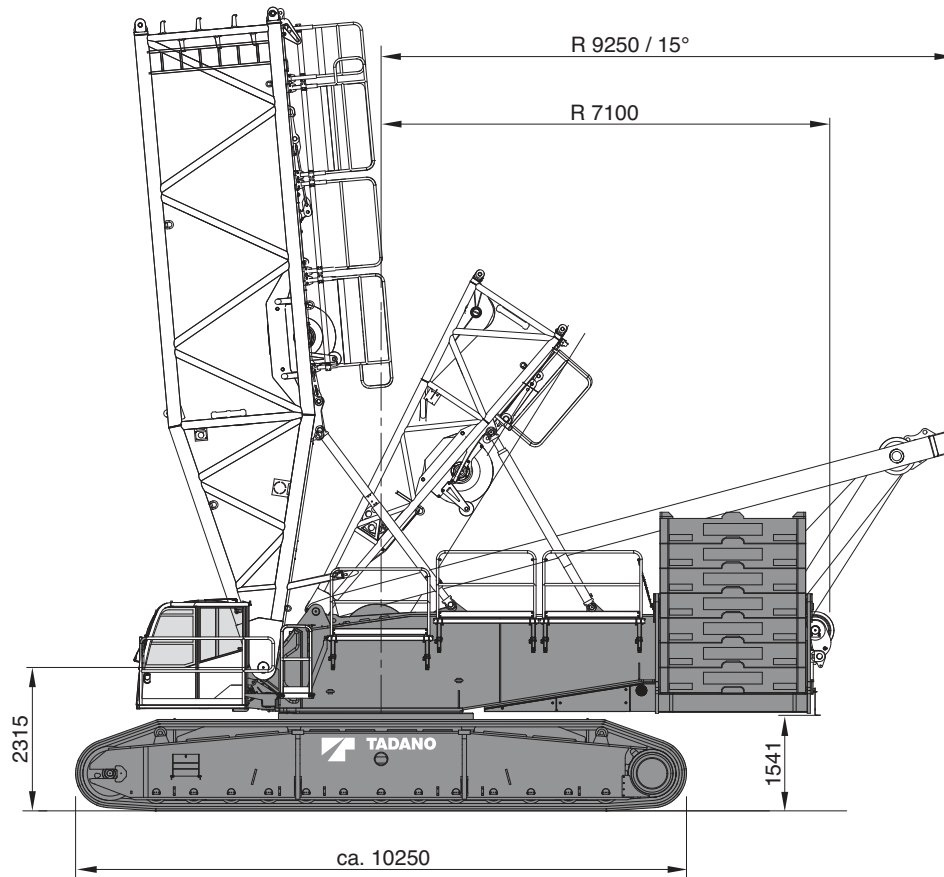

Specifications

Technische Daten · Características · Dati tecnici ·

Datos técnicos · Especificações · Технические характеристики

Superlift Configurations · Superlift-Konfigurationen · Combinaisons Superlift · Configurazioni Superlift · Configuraciones Superlift · Configurações do Superlift · Варианты конфигурации суперлифт

Standard-SL 11, 13, 15 m

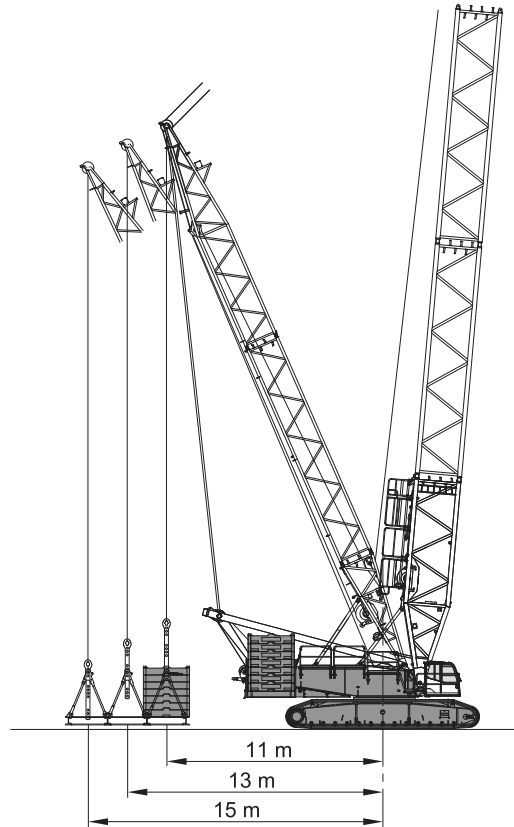

Vario-SL 9-15 m

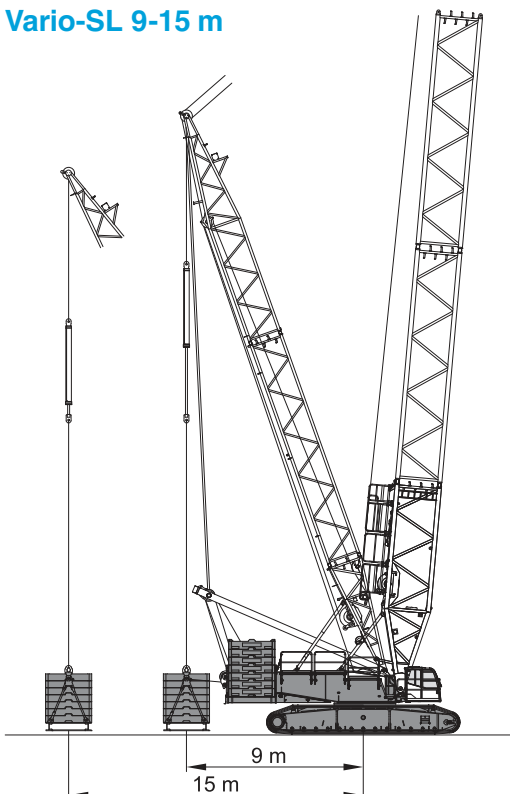

Tele-SL 11-15 m

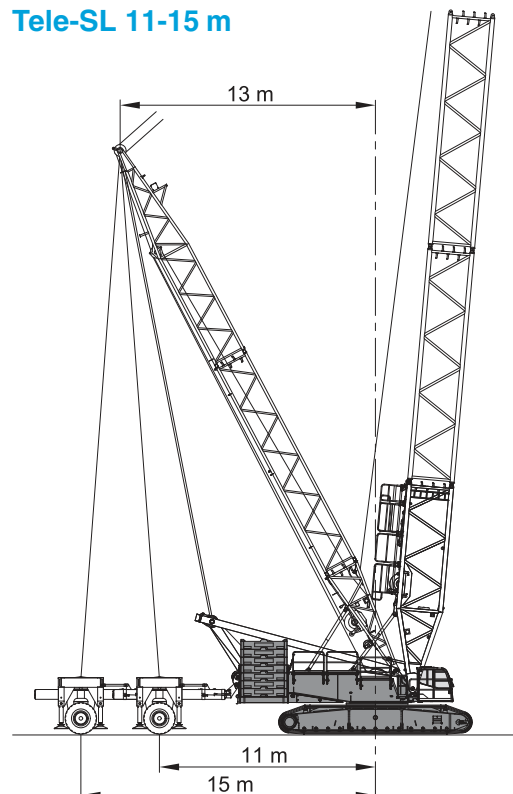

Specifications

Technische Daten · Caractéristiques · Dati tecnici ·

Datos técnicos · Especificações · Технические характеристики

Transportation · Transport · Transport · Trasporto · Transporte · Transporte ·
Транспортировка

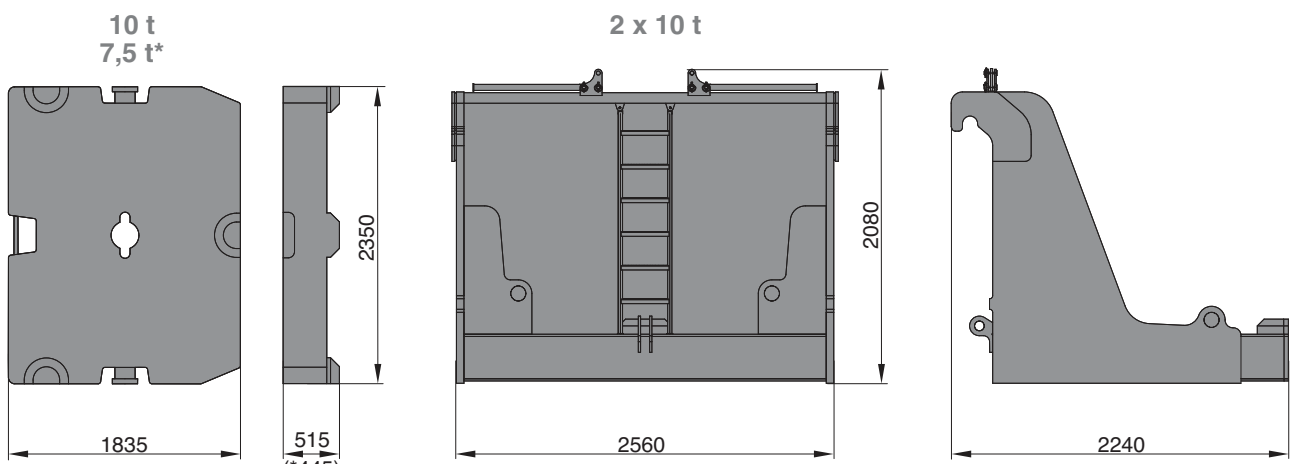
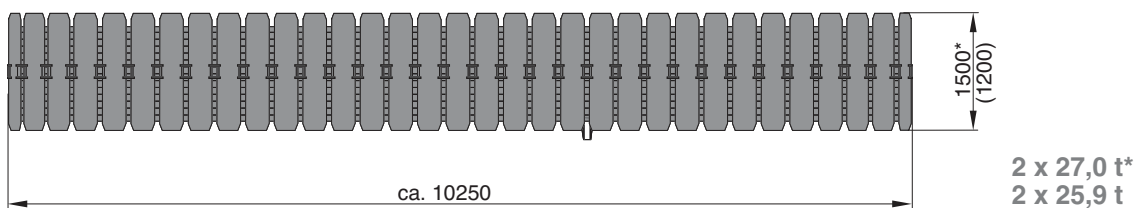
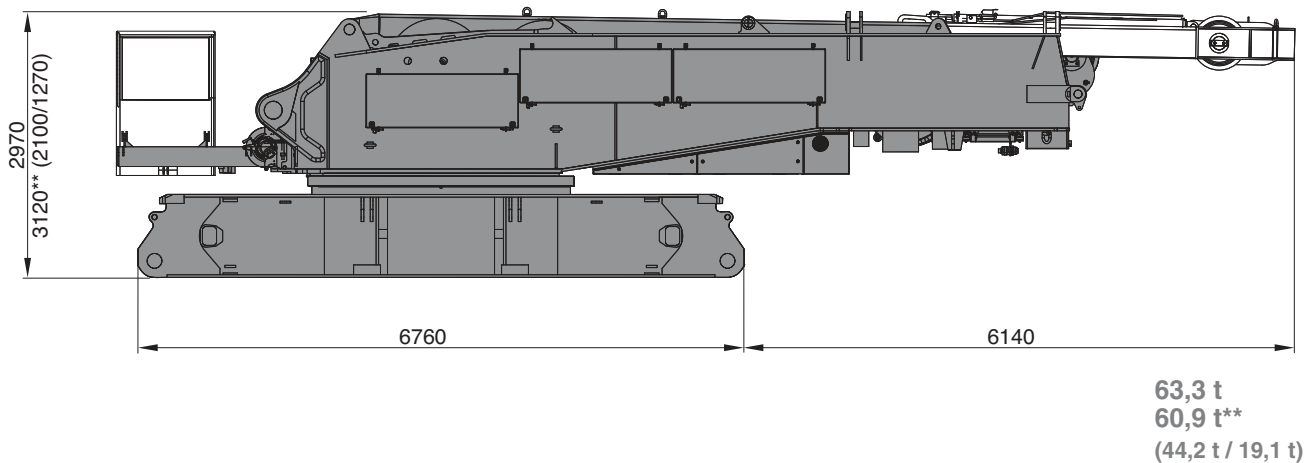

* Option · Option · En option · Opzione · Opcion · Opcional · Опция

** with quick-connection · mit Schnellverbindung · avec connexion rapide · con attacco rapido · con conexión rápida ·
com engate rápido · с системой быстроразъемных соединений

Specifications

Technische Daten · Caractéristiques · Dati tecnici ·
 Datos técnicos · Especificações · Технические характеристики

Transportation · Transport · Transport · Trasporto · Transporte · Transporte ·
 Транспортировка

Main Boom (HA)

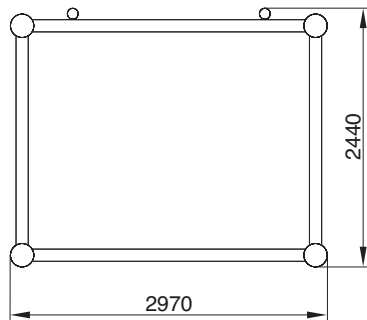

Typ 2721

Jib (HI)

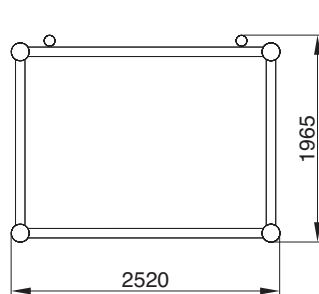

Typ 2317

Mast (MA)

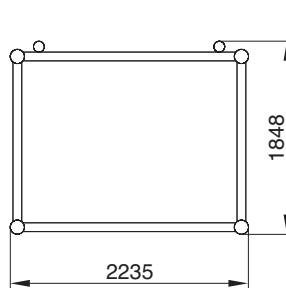

Typ 2116

LF

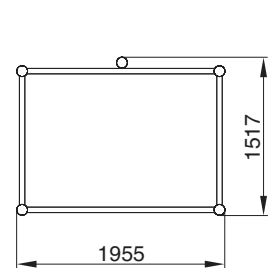

Typ 1813

Boom heads · Auslegerköpfe · Têtes de flèche · Cabezas de pluma · Teste del braccio · Cabeças de lança ·
 Головки стрелы

A (max. 400 t** / 316 t)

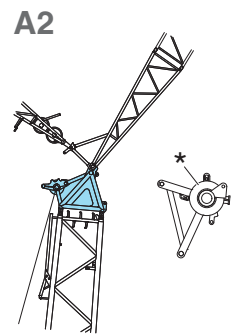
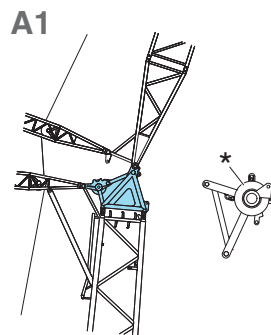
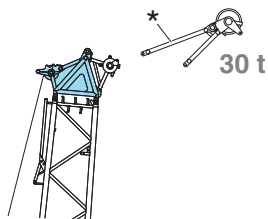

B (max. 172 t)

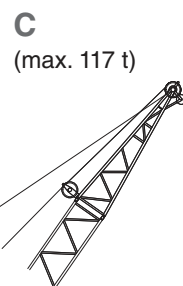
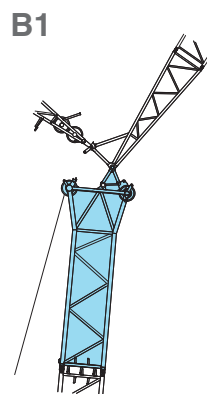
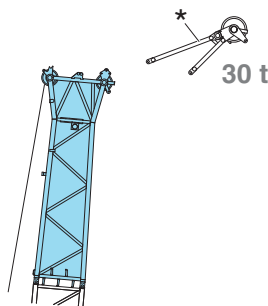

C (max. 117 t)

* Attachable · Anbaubar · Amovible · Montabile · Acoplable · Adaptável · Приставн



** Option · Option · En option · Opzione · Orcion · Orcional · Опция

Specifications

Technische Daten · Caractéristiques · Dati tecnici ·

Datos técnicos · Especificações · Технические характеристики

Erection / lowering of the boom systems to the ground · Aufrichten / Ablegen der Auslegersysteme ·
 Montée / placement sur sol des systèmes de flèche · Montaggio / calata dei sistemi braccio a terra ·
 Erección / descenso al terreno del sistema de pluma · Levantamento / descida dos sistemas da lança para o solo ·
 Подъем / опускание системы стрелы крана на землю

																				
		m	24	30	36	42	48	54	60	66	72	78	84	90	96	102	108	114	120	126
SH			X	X	X	X	X	X	X	X	X	X	(X)	-	-	-	-	-	-	-
SH/LH			-	-	-	X	X	X	X	X	X	X	X	(X)	-	-	-	-	-	-
SH/LH SGL_S1			-	-	-	-	-	-	-	X	X	X	(X)	[X]	-	-	-	-	-	-
SW 	24		-	X	X	X	X	(X)	[X]	-	-	-	-	-	-	-	-	-	-	-
	30		-	X	X	X	X	(X)	[X]	-	-	-	-	-	-	-	-	-	-	-
	36		-	X	X	X	X	X	[X]	-	-	-	-	-	-	-	-	-	-	-
	42		-	X	X	X	X	X	[X]	-	-	-	-	-	-	-	-	-	-	-
	48		-	X	X	X	X	X	(X)	-	-	-	-	-	-	-	-	-	-	-
	54		-	X	X	X	X	X	-	-	-	-	-	-	-	-	-	-	-	-
	60		-	X	X	X	X	X	-	-	-	-	-	-	-	-	-	-	-	-
	66		-	X	X	X	X	X	-	-	-	-	-	-	-	-	-	-	-	-
	72		-	X	X	X	X	X	-	-	-	-	-	-	-	-	-	-	-	
SH+LF2	12		X	X	X	X	X	X	X	(X)	[X]	-	-	-	-	-	-	-	-	-
SH/LH+LF2	12		-	-	-	X	X	X	X	(X)	[X]	[X]	-	-	-	-	-	-	-	-
SH/LH SGL_S1+LF2	12		-	-	-	-	-	-	-	X	[X]	[X]	[X]	-	-	-	-	-	-	-
SSL			-	0	0	0	0	0	0	0	0	0	10	25	45	-	-	-	-	-
SSL/LSL			-	-	-	-	-	-	-	-	-	0	0	10	20	35	45	60	75	90
SSL/LSL SGL_S1			-	-	-	-	-	-	-	0	0	0	0	20	35	55	70	90	-	-
SSL+LF2	12		-	-	0	0	0	0	0	0	15	30	50	65	85	-	-	-	-	-
SSL/LSL+LF2	12		-	-	-	-	-	-	-	-	20	35	50	65	80	95	100	115	130	-
SSL/LSL SGL_S1+LF2	12		-	-	-	-	-	-	-	0	5	20	40	55	75	100	115	160	-	-
SWSL	24		-	-	0	0	0	0	20	40	60	85	105	130	155	-	-	-	-	-
	30		-	-	0	0	0	0	20	40	65	85	110	135	165	-	-	-	-	-
	36		-	-	0	0	0	0	20	40	65	90	115	140	160	-	-	-	-	-
	42		-	-	0	0	0	0	15	40	65	90	120	135	165	-	-	-	-	-
	48		-	-	0	0	0	0	10	35	65	90	120	135	165	-	-	-	-	-
	54		-	-	0	0	0	0	5	30	55	75	105	135	165	-	-	-	-	-
	60		-	-	0	0	0	0	10	25	50	70	100	135	190	-	-	-	-	-
	66		-	-	0	0	0	0	10	30	50	70	95	125	180	-	-	-	-	-
	72		-	-	0	0	0	0	15	35	55	75	95	120	175	-	-	-	-	-
	78		-	-	0	0	0	0	15	35	55	75	100	120	-	-	-	-	-	-
	84		-	-	0	0	0	0	20	40	60	80	105	-	-	-	-	-	-	-

X without assisting equipment · ohne Zusatzausrüstung · sans équipement aditionnel · senza attrezzatura di supporto ·
 sin equipamiento de asistencia · sem equipamento auxiliar · без вспомогательного оборудования

(X) idler wheel supported · unterbautes Leitrad · roue directrice avec support · ruote tendicingolo con supporto ·
 rueda intermedia soportada · suporte para roldana livre · шкив с опорой

[X] with additional side jack · mit seitlicher Zusatzabstützung · avec support latéral aditionnel · con martinetto laterale aggiuntivo ·
 con gato lateral adicional · com macaco lateral adicional · с дополнительным боковым домкратом

All Superlift combinations can be erected or lowered to the ground without assisting equipment. The figures shown represent the necessary SL-counterweight in [t]. · Alle Varianten mit Superlift können ohne Zusatzausrüstung aufgerichtet bzw. abgelegt werden. Die angegebenen Zahlenwerte entsprechen dem notwendigen SL-Ballast in [t]. · Montée et dépose sur sol de toutes les combinaisons avec SL sans équipement aditionnel. Les valeurs indiquées correspondent au balast superlift [en to.] nécessaire. ·

Tutte le combinazioni Superlift possono essere alzate o abbassate a terra senza attrezzatura di supporto. Le cifre mostrate indicano il contrappeso SL necessario in [t]. · Todas las combinaciones Superlift se pueden erigir o descender al terreno sin equipamiento de asistencia. Los valores mostrados representan el contrapeso SL necesario en [t]. · Todas as combinações de Superlift podem ser levantadas ou baixadas ao solo sem equipamentos auxiliares. As quantidades mostradas representam o contrapeso SL necessário em [t]. · Оборудование суперлифт в любой конфигурации поднимается и опускается на землю без вспомогательного оборудования. Показанные цифры представляют необходимый вес противовесов SL в тоннах

Specifications

Technische Daten · Caractéristiques · Dati tecnici ·

Datos técnicos · Especificações · Технические характеристики

Boom Combinations · Ausleger-Kombinationen · Combinaisons de flèche · Combinazioni braccio ·
Combinaciones de pluma · Combinações de lanças · Комбинации стрелы

Тип 2721

Тип 2317

* SGL-S1

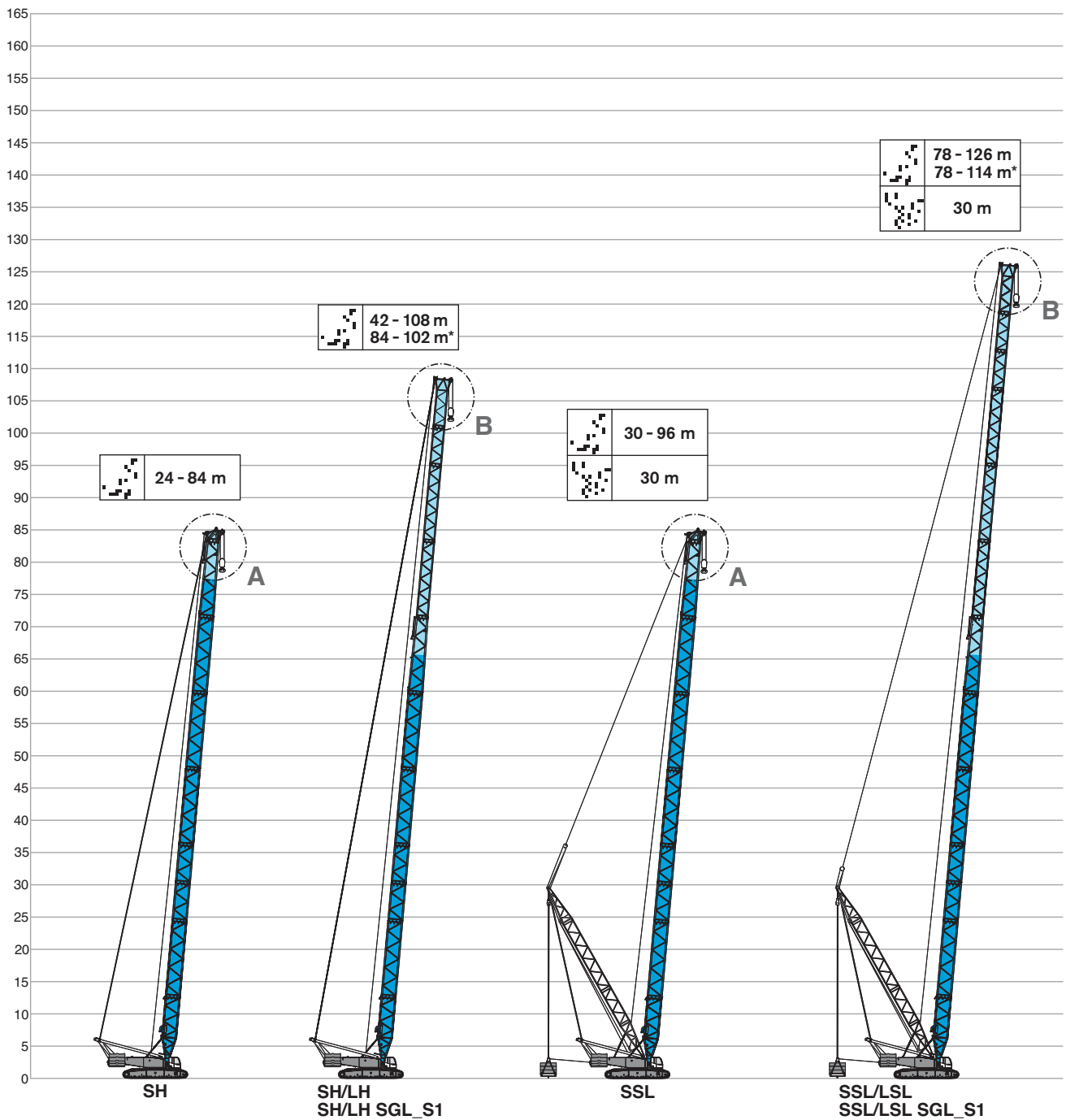

Specifications

Technische Daten · Características · Dati tecnici ·

Datos técnicos · Especificações · Технические характеристики

Boom Combinations · Ausleger-Kombinationen · Combinaisons de flèche · Combinazioni braccio ·
Combinaciones de pluma · Combinações de lanças · Комбинации стрелы

Тип 2721

Тип 2317

* SGL-S1

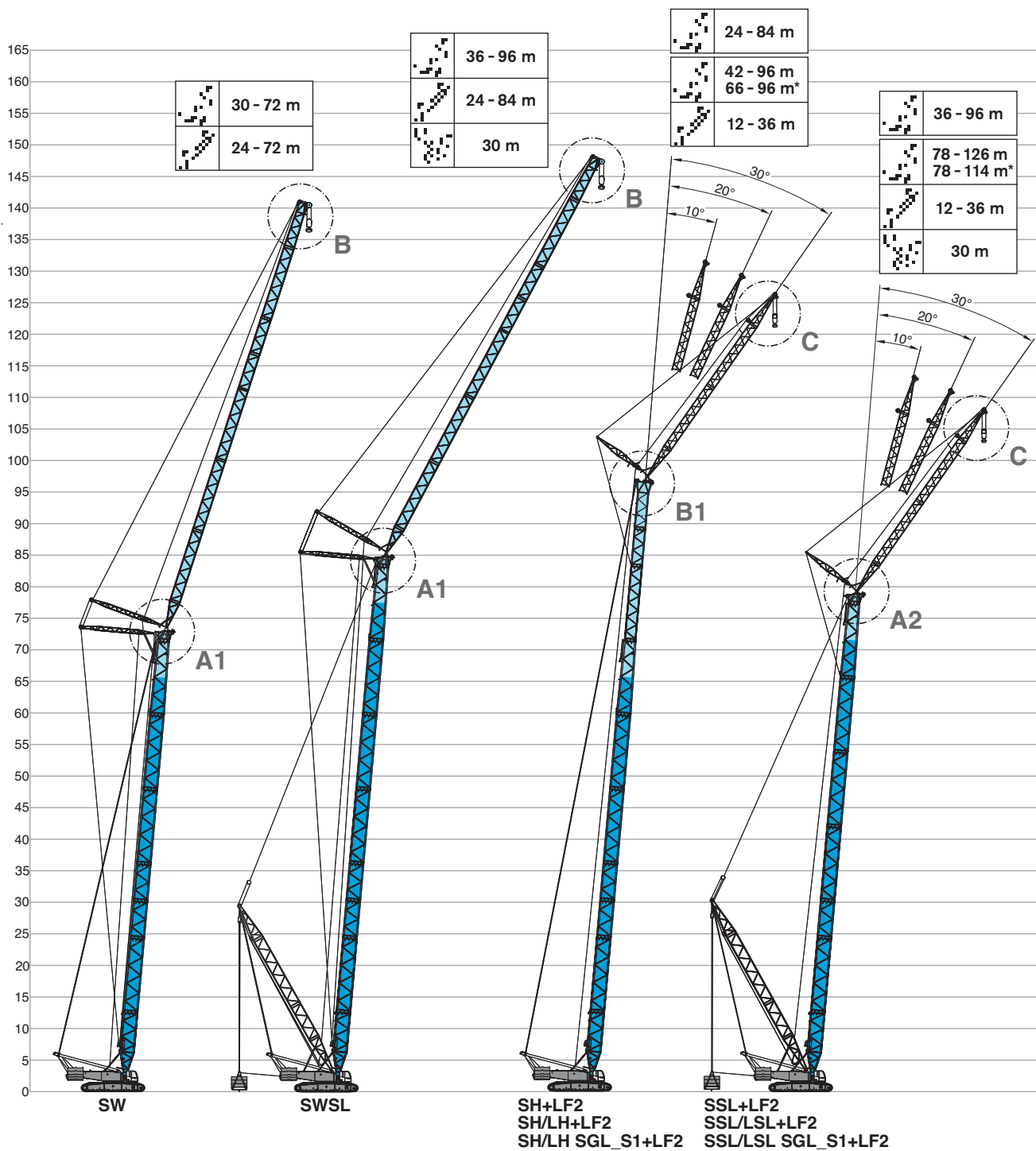

A technical line drawing of a tracked vehicle's main boom structure, rendered in white lines on a blue background. The drawing shows a vertical section of the boom on the left, which is connected to a horizontal section extending to the right. The boom is composed of several triangular truss sections. At the bottom, a tracked chassis is visible, featuring a driver's cab on the left and a series of sprockets and tracks along the bottom edge. The drawing is a detailed technical illustration of the mechanical components.

MAIN BOOM

HAUPTAUSLEGER
FLÈCHE PRINCIPALE
BRACCIO BASE
PLUMA PRINCIPAL
LANÇA PRINCIPAL
ГЛАВНАЯ СТРЕЛА



Operation

SH, SH/LH, SH/LH SGL_S1

Einsatz · Utilisation · Funzionamento · Uso ·
Operação · Эксплуатация

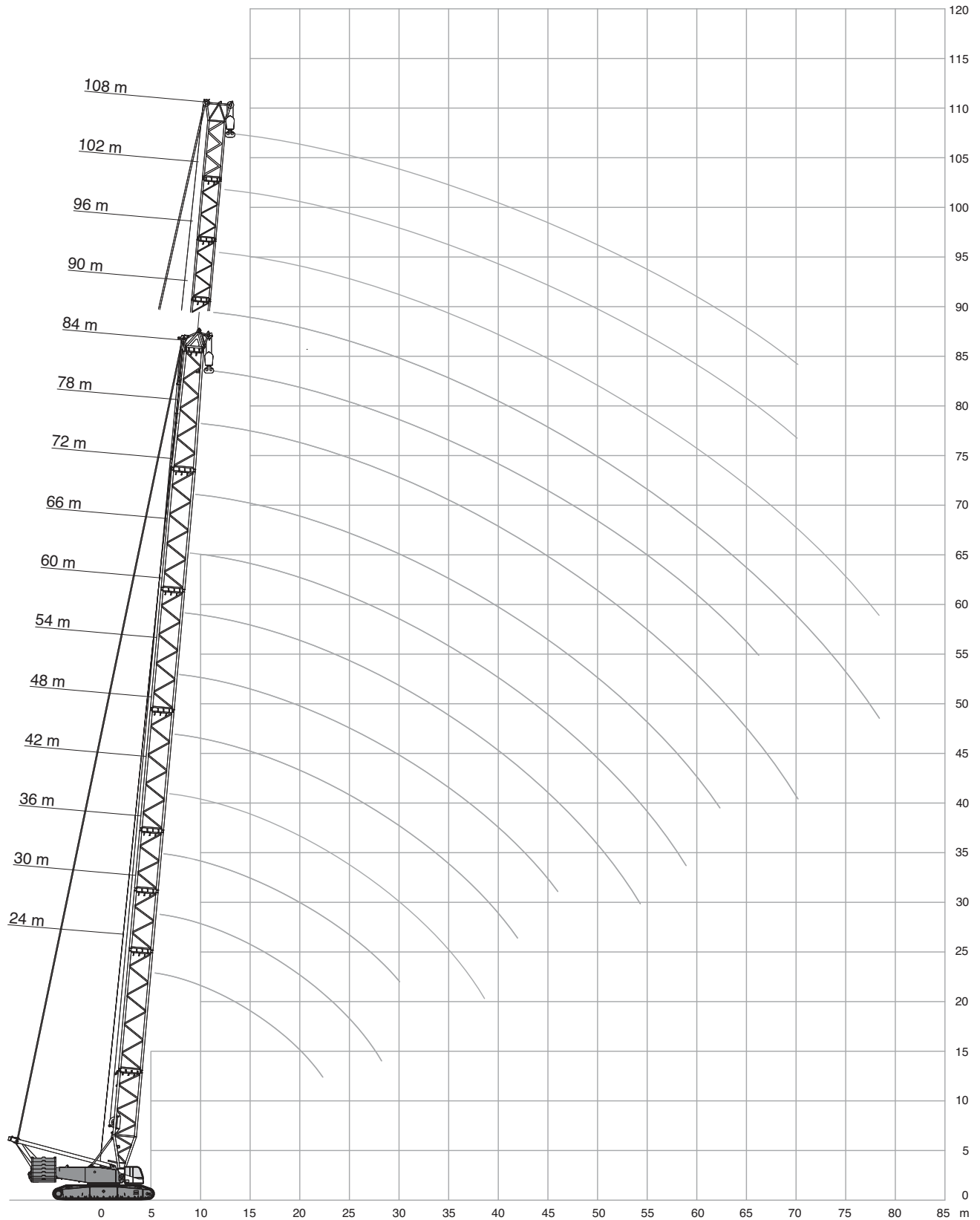

Operation

SH

Einsatz · Utilisation · Funzionamento · Uso ·
Operação · Эксплуатация

		7,25 m				9.8 m/s				360°				EN13000	
		24,0 m	30,0 m	36,0 m	42,0 m	48,0 m	54,0 m	60,0 m	66,0 m	72,0 m	78,0 m	84,0 m			
m	t	t	t	t	t	t	t	t	t	t	t	t	m		
5,5	347,0	-	-	-	-	-	-	-	-	-	-	-	5,5		
6	335,0	361,0	-	-	-	-	-	-	-	-	-	-	6		
7	315,0	303,0	308,0	284,0	-	-	-	-	-	-	-	-	7		
8	278,0	257,0	264,0	246,0	230,0	216,0	-	-	-	-	-	-	8		
9	239,0	247,0	231,0	216,0	204,0	192,0	181,5	172,0	-	-	-	-	9		
10	232,0	218,0	205,0	193,0	182,5	172,5	163,5	155,5	148,0	141,0	-	-	10		
12	175,0	174,0	166,5	158,0	150,5	143,0	136,5	130,0	124,0	119,0	113,5	-	12		
14	139,0	138,0	137,0	133,5	127,5	121,5	116,0	111,0	106,5	102,0	97,8	-	14		
16	115,0	114,0	112,5	111,5	110,0	105,0	100,5	96,8	92,6	89,1	85,3	-	16		
18	97,9	96,6	95,4	94,3	93,4	92,4	88,5	85,2	81,5	78,6	75,2	-	18		
20	84,8	83,6	82,3	81,1	80,2	79,4	78,6	75,7	72,5	69,8	66,8	-	20		
22	74,7	73,4	72,1	70,9	70,0	69,1	68,4	67,8	64,9	62,6	59,8	-	22		
24	-	65,3	63,9	62,7	61,7	60,9	60,1	59,6	58,5	56,4	53,9	-	24		
26	-	58,6	57,2	56,0	55,0	54,1	53,4	52,8	52,1	51,1	48,7	-	26		
28	-	53,2	51,7	50,4	49,4	48,5	47,7	47,2	46,4	46,1	44,2	-	28		
30	-	-	47,1	45,7	44,7	43,7	42,9	42,4	41,6	41,3	40,3	-	30		
34	-	-	-	38,3	37,1	36,2	35,3	34,7	33,9	33,6	32,7	-	34		
38	-	-	-	32,7	31,5	30,4	29,5	28,9	28,0	27,6	26,6	-	38		
42	-	-	-	-	27,1	25,9	24,9	24,1	23,1	22,7	21,6	-	42		
46	-	-	-	-	-	22,3	21,1	20,2	19,2	18,7	17,6	-	46		
50	-	-	-	-	-	-	17,9	17,0	15,9	15,4	14,4	-	50		
54	-	-	-	-	-	-	15,4	14,4	13,3	12,7	11,6	-	54		
58	-	-	-	-	-	-	-	12,3	11,0	10,4	9,3	-	58		
62	-	-	-	-	-	-	-	-	9,1	8,5	7,3	-	62		
66	-	-	-	-	-	-	-	-	-	6,8	5,6	-	66		
70	-	-	-	-	-	-	-	-	-	5,4	4,2	-	70		

		24,0 m	30,0 m	36,0 m	42,0 m	48,0 m	54,0 m	60,0 m	66,0 m	72,0 m	78,0 m	84,0 m		
m	t	t	t	t	t	t	t	t	t	t	t	t	m	
5,5	266,0	-	-	-	-	-	-	-	-	-	-	-	5,5	
6	259,0	259,0	-	-	-	-	-	-	-	-	-	-	6	
7	234,0	213,0	195,0	180,0	-	-	-	-	-	-	-	-	7	
8	195,5	180,0	167,0	155,0	144,0	134,5	-	-	-	-	-	-	8	
9	167,5	156,0	145,0	135,5	127,0	119,0	112,0	105,5	-	-	-	-	9	
10	145,5	137,0	128,5	120,5	113,0	106,5	100,5	95,0	89,6	84,9	-	-	10	
12	108,0	107,0	103,5	97,9	92,5	87,4	82,6	78,4	74,1	70,5	66,6	-	12	
14	85,3	84,1	83,0	81,8	77,5	73,4	69,5	66,1	62,5	59,6	56,3	-	14	
16	69,9	68,7	67,6	66,5	65,6	62,7	59,4	56,6	53,5	51,0	48,1	-	16	
18	58,9	57,7	56,5	55,4	54,5	53,7	51,4	49,0	46,3	44,1	41,5	-	18	
20	50,7	49,4	48,2	47,0	46,1	45,3	44,6	42,8	40,3	38,4	36,1	-	20	
22	44,3	43,0	41,7	40,5	39,6	38,8	38,0	37,5	35,4	33,6	31,5	-	22	
24	-	37,9	36,5	35,3	34,4	33,5	32,8	32,2	31,2	29,6	27,6	-	24	
26	-	33,7	32,3	31,1	30,1	29,2	28,4	27,9	27,1	26,1	24,2	-	26	
28	-	30,3	28,8	27,5	26,5	25,6	24,8	24,1	23,2	22,9	21,3	-	28	
30	-	-	25,9	24,6	23,5	22,5	21,6	20,9	20,0	19,6	18,6	-	30	
34	-	-	-	19,9	18,6	17,4	16,4	15,7	14,8	14,4	13,4	-	34	
38	-	-	-	16,3	14,8	13,6	12,5	11,8	10,8	10,4	9,4	-	38	
42	-	-	-	-	12,0	10,6	9,5	8,7	7,7	7,2	6,2	-	42	
46	-	-	-	-	-	8,3	7,1	6,3	5,2	4,7	3,7	-	46	
50	-	-	-	-	-	-	5,2	4,3	3,2	-	-	-	50	
54	-	-	-	-	-	-	3,7	-	-	-	-	-	54	

	100 t	120 t	140 t	160 t
	0 t	20 t	40 t	40 t

Capacities > 316 t: Only with special equipment (heavy-duty head HA 400 t + sheave assembly 400 t)
 Traglasten > 316 t: Nur mit Sonderausrüstung (Schwerlastkopf HA 400 t + Rollensatz 400 t)
 Capacités de levage > 316 t: Uniquement avec équipement special (tête levages-lourds HA 400 t + jeu de poulies 400 t)
 Capacità > 316 t: Sono richiesti la testa tipo heavy-duty HA 400 t + il gruppo pulegge 400 t
 Capacidades > 316 t: Se requiere cabeza de trabajos pesados HA 400 t + set de poleas 400 t
 Capacidades > 316 t: Necessário cabeça para serviço pesado HA 400 t + conjunto de roldanas para 400 t
 Грузоподъемность > 316 т: Требуется головка HA, предназначенная для работы в тяжелом режиме, грузоподъемностью 400 т + узел шкива на 400 т

Operation

SH/LH, SH/LH SGL_S1

Einsatz · Utilisation · Funzionamento · Uso ·
 Operação · Эксплуатация

+ 7,25 m 9.8 m/s 360° EN13000												
42 m 48 m 54 m 60 m 66 m 72 m 78 m 84 m 90 m												
SH/LH												
SH/LH SH/LH SGL_S1 SH/LH SH/LH SGL_S1												
m	t	t	t	t	t	t	t	t	t	t	m	
7	190,0	-	-	-	-	-	-	-	-	-	7	
8	190,0	190,0	190,0	-	-	-	-	-	-	-	8	
9	190,0	190,0	190,0	182,5	174,5	-	-	-	-	-	9	
10	190,0	186,0	176,0	167,0	159,0	151,0	139,0	-	-	-	10	
11	177,5	168,5	160,0	152,5	145,0	138,5	132,0	112,5	124,5	92,2	109,5	11
12	161,5	154,0	146,5	140,0	133,5	127,5	121,5	112,5	115,0	92,2	109,5	12
13	148,5	141,5	135,0	129,0	123,5	118,0	112,5	108,5	106,5	92,2	102,0	13
14	137,0	131,0	125,0	120,0	114,5	109,5	105,0	101,0	99,5	90,3	95,1	14
16	115,5	113,5	109,0	104,5	100,0	96,1	92,0	88,9	87,0	85,8	83,3	16
18	98,2	97,3	96,2	92,4	88,6	85,0	81,5	78,8	77,0	76,2	73,6	18
20	85,1	84,1	83,2	82,3	79,2	76,0	72,8	70,5	68,6	68,2	65,6	20
22	74,8	73,8	72,9	71,9	71,0	68,4	65,6	63,5	61,6	61,5	58,9	22
24	66,6	65,6	64,6	63,7	62,7	61,8	59,4	57,6	55,7	55,7	53,2	24
26	59,8	58,8	57,8	56,9	55,9	55,0	54,1	52,4	50,5	50,7	48,2	26
28	54,2	53,2	52,2	51,2	50,3	49,3	48,6	47,9	46,1	46,4	43,8	28
30	49,5	48,4	47,4	46,4	45,5	44,5	43,8	43,5	42,0	42,6	40,0	30
34	42,0	40,8	39,8	38,8	37,8	36,8	36,1	35,8	34,3	35,4	33,5	34
38	36,3	35,1	34,0	32,9	31,9	31,0	30,2	29,9	28,4	29,5	27,4	38
42	-	30,6	29,4	28,4	27,3	26,3	25,5	25,2	23,5	24,8	22,5	42
46	-	-	25,8	24,7	23,6	22,6	21,6	21,2	19,5	20,8	18,4	46
50	-	-	-	21,7	20,6	19,3	18,4	17,9	16,2	17,5	15,1	50
54	-	-	-	19,3	17,9	16,7	15,6	15,1	13,4	14,7	12,4	54
58	-	-	-	-	15,8	14,4	13,3	12,8	11,1	12,3	10,0	58
62	-	-	-	-	-	12,5	11,4	10,8	9,1	10,3	8,0	62
66	-	-	-	-	-	-	9,7	9,2	7,4	8,6	6,3	66
70	-	-	-	-	-	-	-	7,7	6,0	7,1	4,8	70
74	-	-	-	-	-	-	-	6,4	4,7	5,8	3,5	74
78	-	-	-	-	-	-	-	-	-	4,7	-	78

120 t **140 t** **160 t**
20 t **40 t** **40 t**

For SH/LH SGL_S1 a boom power-kit is required
 Für SH/LH SGL_S1 ist ein Ausleger-Verstärkungs-Kit erforderlich
 Un kit à fortifier de flèche principale est nécessaire pour SH/LH SGL_S1
 Per SH/LH SGL_S1 è richiesto un kit potenza per braccio
 Para SH/LH SGL_S1 se requiere un kit de refuerzo de pluma
 Para SH/LH SGL_S1 é necessário um kit de expansão da lança
 Для конфигураций SH/LH SGL_S1 требуется комплект силовой установки для сборки стрелы

Operation

SH/LH, SH/LH SGL_S1

Einsatz · Utilisation · Funzionamento · Uso ·
Operação · Эксплуатация

+ 7,25 m 9.8 m/s 360° EN13000												
42 m 48 m 54 m 60 m 66 m 72 m 78 m 84 m 90 m												
SH/LH												
m	t	t	t	t	t	t	t	t	t	t	t	m
7	183,0	-	-	-	-	-	-	-	-	-	-	7
8	158,0	147,5	138,0	-	-	-	-	-	-	-	-	8
9	139,0	130,5	122,5	115,5	108,5	-	-	-	-	-	-	9
10	124,0	116,5	110,0	104,0	98,2	92,8	87,6	-	-	-	-	10
11	111,5	105,5	99,8	94,4	89,3	84,5	80,0	76,3	74,5	72,8	70,3	11
12	101,0	96,1	91,0	86,2	81,7	77,4	73,3	70,1	68,2	66,9	64,5	12
13	92,8	88,0	83,5	79,3	75,2	71,3	67,5	64,6	62,8	61,8	59,3	13
14	85,4	81,1	77,1	73,2	69,5	65,9	62,4	59,8	58,0	57,2	54,8	14
16	70,4	69,5	66,5	63,2	60,0	56,9	53,9	51,7	49,9	49,5	47,0	16
18	59,3	58,4	57,5	55,2	52,4	49,7	47,0	45,1	43,3	43,2	40,7	18
20	50,9	50,0	49,0	48,1	46,3	43,8	41,4	39,7	37,8	38,0	35,5	20
22	44,4	43,4	42,5	41,5	40,6	38,9	36,7	35,2	33,3	33,7	31,1	22
24	39,2	38,2	37,2	36,3	35,3	34,4	32,6	31,3	29,4	29,9	27,4	24
26	34,9	33,9	32,9	31,9	31,0	30,1	29,2	27,9	26,0	26,7	24,1	26
28	31,3	30,3	29,3	28,3	27,4	26,5	25,8	25,0	23,1	23,8	21,3	28
30	28,4	27,3	26,3	25,3	24,3	23,4	22,6	22,2	20,5	21,3	18,8	30
34	23,6	22,5	21,4	20,4	19,3	18,2	17,3	16,9	15,2	16,5	14,2	34
38	20,1	18,9	17,8	16,5	15,4	14,2	13,3	12,9	11,2	12,5	10,2	38
42	-	16,1	14,8	13,5	12,3	11,1	10,2	9,8	8,0	9,4	7,0	42
46	-	-	12,4	11,1	9,8	8,6	7,7	7,2	5,5	6,8	4,5	46
50	-	-	-	9,1	7,8	6,6	5,6	5,1	3,4	4,7	-	50
54	-	-	-	7,6	6,2	4,9	3,9	3,4	-	2,9	-	54
58	-	-	-	-	4,9	3,5	-	-	-	-	-	58

100 t

0 t

For SH/LH SGL_S1 a boom power-kit is required
 Für SH/LH SGL_S1 ist ein Ausleger-Verstärkungs-Kit erforderlich
 Un kit à fortifier de flèche principale est nécessaire pour SH/LH SGL_S1
 Per SH/LH SGL_S1 è richiesto un kit potenza per braccio
 Para SH/LH SGL_S1 se requiere un kit de refuerzo de pluma
 Para SH/LH SGL_S1 é necessário um kit de expansão da lança
 Для конфигураций SH/LH SGL_S1 требуется комплект силовой установки для сборки стрелы

Operation

SSL, SSL/LSL, SSL/LSL SGL_S1

Einsatz · Utilisation · Funzionamento · Uso ·
Operação · Эксплуатация

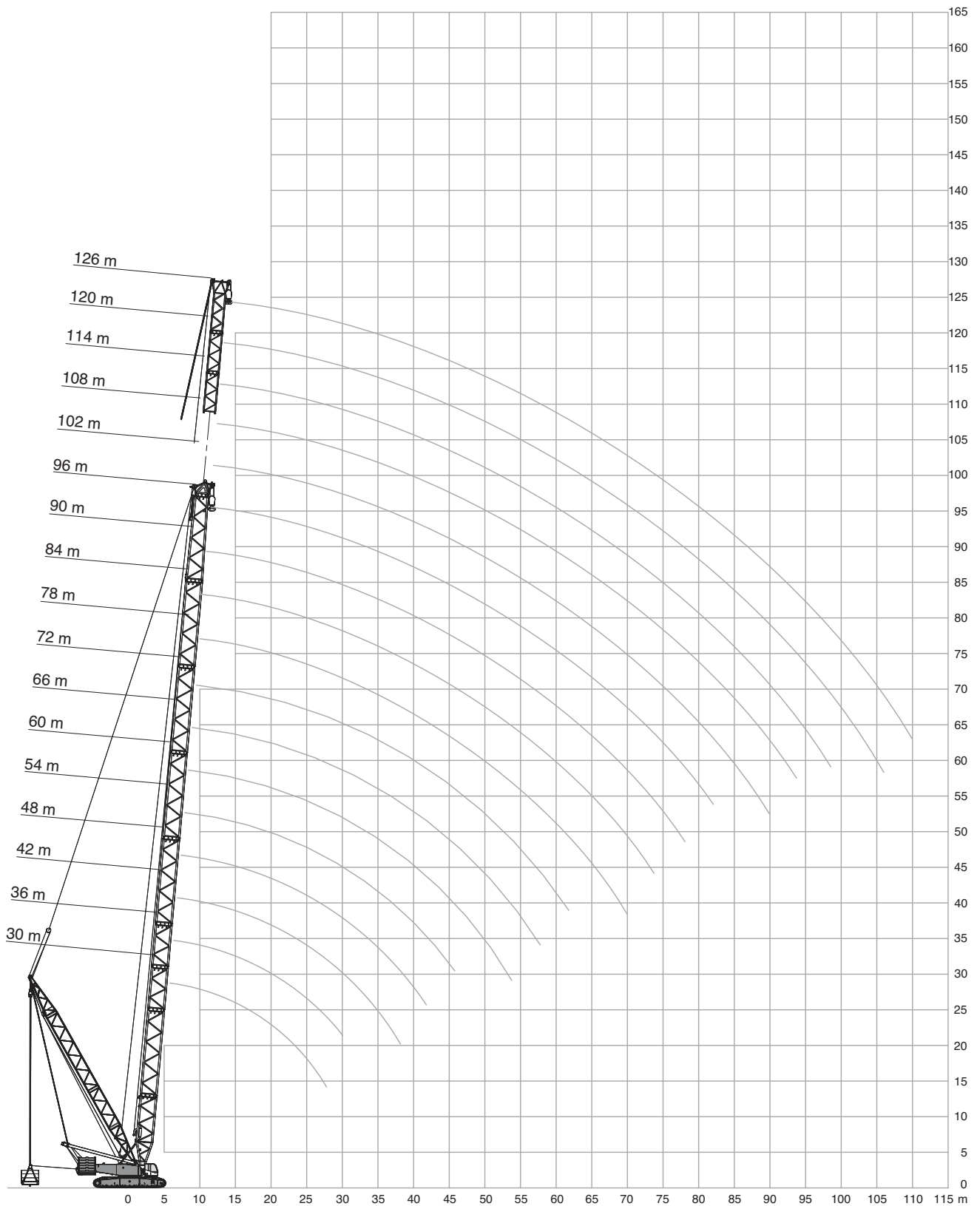

Operation

Einsatz · Utilisation · Funzionamento · Uso ·
Operação · Эксплуатация

160 t + 40 t													9-15 m		7,25 m		9.8 m/s		360°		EN13000	
30 m			36 m		42 m		48 m		54 m		60 m		0 t		0-240 t		0 t		0-240 t			
m	t	t	t	t	t	t	t	t	t	t	t	t	t	t	t	t	t	t	t	t		
6	359,0	400,0	-	-	-	-	-	-	-	-	-	-	-	-	-	-	-	-	-	-		
7	338,0	400,0	320,0	400,0	295,0	400,0	-	-	-	-	-	-	-	-	-	-	-	-	-	-		
8	295,0	400,0	274,0	400,0	256,0	400,0	239,0	383,0	224,0	350,0	-	-	-	-	-	-	-	-	-	-		
9	256,0	400,0	240,0	400,0	225,0	400,0	212,0	383,0	200,0	350,0	189,0	306,0	-	-	-	-	-	-	-	-		
10	222,0	400,0	213,0	400,0	201,0	400,0	190,0	383,0	180,0	350,0	170,5	304,0	-	-	-	-	-	-	-	-		
12	174,5	400,0	173,5	400,0	165,0	400,0	157,0	380,0	149,0	350,0	142,0	303,0	-	-	-	-	-	-	-	-		
14	142,5	359,0	141,5	365,0	139,0	362,0	133,0	350,0	127,0	337,0	121,5	303,0	-	-	-	-	-	-	-	-		
16	117,5	312,0	116,5	323,0	115,5	322,0	114,5	319,0	110,0	310,0	105,5	285,0	-	-	-	-	-	-	-	-		
18	100,0	266,0	98,9	287,0	97,8	286,0	96,9	285,0	96,2	283,0	92,9	266,0	-	-	-	-	-	-	-	-		
20	86,6	236,0	85,4	255,0	84,2	257,0	83,4	256,0	82,6	254,0	81,9	249,0	-	-	-	-	-	-	-	-		
22	76,1	217,0	74,9	220,0	73,7	230,0	72,8	230,0	72,0	230,0	71,3	229,0	-	-	-	-	-	-	-	-		
24	67,7	190,0	66,5	205,0	65,3	210,0	64,4	208,0	63,5	207,0	62,8	207,0	-	-	-	-	-	-	-	-		
26	60,9	165,0	59,6	190,0	58,4	191,0	57,4	189,5	56,6	189,0	55,8	189,0	-	-	-	-	-	-	-	-		
28	55,3	142,5	53,9	173,0	52,6	175,5	51,7	175,0	50,8	173,0	50,0	173,0	-	-	-	-	-	-	-	-		
30	-	-	49,1	154,0	47,8	162,0	46,8	161,5	45,9	161,0	45,1	159,5	-	-	-	-	-	-	-	-		
32	-	-	45,1	136,0	43,7	150,0	42,6	149,5	41,7	149,0	40,9	147,5	-	-	-	-	-	-	-	-		
34	-	-	-	-	40,1	140,0	39,0	139,5	38,1	138,5	37,2	138,0	-	-	-	-	-	-	-	-		
38	-	-	-	-	34,4	114,0	33,2	122,5	32,1	121,5	31,2	121,0	-	-	-	-	-	-	-	-		
42	-	-	-	-	-	-	-	107,0	27,5	108,0	26,5	107,5	-	-	-	-	-	-	-	-		
44	-	-	-	-	-	-	-	97,3	25,6	102,0	24,6	101,5	-	-	-	-	-	-	-	-		
46	-	-	-	-	-	-	-	-	23,8	97,0	22,7	96,3	-	-	-	-	-	-	-	-		
48	-	-	-	-	-	-	-	-	22,3	91,6	21,0	91,4	-	-	-	-	-	-	-	-		
50	-	-	-	-	-	-	-	-	-	-	19,5	87,0	-	-	-	-	-	-	-	-		
54	-	-	-	-	-	-	-	-	-	-	16,9	78,9	-	-	-	-	-	-	-	-		

66 m													72 m		78 m		84 m		90 m		96 m	
0 t			0-240 t		0 t		0-240 t		0 t		0-240 t		0 t		0-240 t		0 t		0-240 t			
m	t	t	t	t	t	t	t	t	t	t	t	t	t	t	t	t	t	t	t	t		
9	179,0	264,0	-	-	-	-	-	-	-	-	-	-	-	-	-	-	-	-	-	-		
10	162,0	264,0	154,0	228,0	147,0	197,5	-	-	-	-	-	-	-	-	-	-	-	-	-	-		
11	148,0	262,0	141,0	228,0	135,0	197,5	128,5	171,5	-	-	-	-	-	-	-	-	-	-	-	-		
12	136,0	262,0	129,5	227,0	124,0	197,0	118,5	171,5	113,5	145,5	108,5	126,5	-	-	-	-	-	-	-	-		
14	116,5	262,0	111,5	227,0	107,0	196,0	102,5	170,0	98,5	145,5	94,3	126,5	-	-	-	-	-	-	-	-		
16	101,0	256,0	97,2	227,0	93,5	196,0	89,6	169,0	86,2	145,5	82,6	126,5	-	-	-	-	-	-	-	-		
18	89,4	243,0	85,7	218,0	82,6	194,5	79,2	168,5	76,2	145,0	73,0	126,5	-	-	-	-	-	-	-	-		
20	79,5	230,0	76,3	210,0	73,6	187,0	70,5	165,0	67,9	144,5	65,0	126,5	-	-	-	-	-	-	-	-		
22	70,8	218,0	68,4	202,0	66,0	182,0	63,3	161,5	60,9	141,0	58,3	125,0	-	-	-	-	-	-	-	-		
24	62,2	207,0	61,5	193,0	59,6	177,0	57,1	158,5	55,0	139,0	52,5	122,5	-	-	-	-	-	-	-	-		
26	55,3	188,5	54,5	184,0	54,1	170,0	51,7	155,0	49,8	137,0	47,5	121,0	-	-	-	-	-	-	-	-		
28	49,4	173,0	48,7	172,5	48,4	162,5	47,1	149,0	45,3	134,0	43,1	119,5	-	-	-	-	-	-	-	-		
30	44,5	159,0	43,7	159,0	43,4	155,0	42,6	143,0	41,3	129,5	39,3	117,0	-	-	-	-	-	-	-	-		
34	36,6	137,0	35,8	136,5	35,5	136,5	34,6	131,0	34,1	120,0	32,8	109,5	-	-	-	-	-	-	-	-		
38	30,6	120,5	29,8	119,5	29,4	119,5	28,5	118,5	27,9	110,5	27,0	101,5	-	-	-	-	-	-	-	-		
42	25,9	107,0	24,9	106,5	24,4	106,5	23,4	105,0	22,8	101,5	21,8	95,0	-	-	-	-	-	-	-	-		
46	21,9	95,8	20,8	95,2	20,3	95,1	19,3	94,4	18,7	92,2	17,7	88,0	-	-	-	-	-	-	-	-		
50	18,6	86,5	17,5	85,8	17,0	85,6	15,9	84,9	15,3	82,8	14,3	81,1	-	-	-	-	-	-	-	-		
54	15,9	78,6	14,7	77,9	14,2	77,7	13,1	76,9	12,4	76,6	11,4	74,1	-	-	-	-	-	-	-	-		
58	13,6	71,9	12,4	71,1	11,8	70,9	10,7	70,1	10,0	69,7	9,0	69,0	-	-	-	-	-	-	-	-		
62	-	-	10,3	65,3	9,8	65,0	8,6	64,2	7,9	63,7	6,8	63,0	-	-	-	-	-	-	-	-		
66	-	-	-	-	7,8	59,8	6,6	59,0	5,9	58,6	4,8	57,8	-	-	-	-	-	-	-	-		
70	-	-	-	-	6,1	54,3	4,8	54,5	4,1	54,0	-	53,2	-	-	-	-	-	-	-	-		
74	-	-	-	-	-	-	3,3	49,5	-	50,0	-	49,2	-	-	-	-	-	-	-	-		
78	-	-	-	-	-	-	-	-	-	45,0	-	45,6	-	-	-	-	-	-	-	-		
82	-	-	-	-	-	-	-	-	-	-	-	41,4	-	-	-	-	-	-	-	-		

Capacities > 316 t: Heavy-duty head HA 400 t + sheave assembly 400 t is required

Traglasten > 316 t: Schwerlastkopf HA 400 t + Rollensatz 400 t ist erforderlich

Capacités de levage > 316 t: Tête levages-lourds HA 400 t + jeu de poulies 400 t est nécessaire

Capacità > 316 t: Sono richiesti la testa tipo heavy-duty HA 400 t + il gruppo pulegge 400 t

Capacidades > 316 t: Se requiere cabeza de trabajos pesados HA 400 t + set de poleas 400 t

Capacidades > 316 t: Necessário cabeça para serviço pesado HA 400 t + conjunto de roldanas para 400 t

Грузоподъемность > 316 т: Требуется головка HA, предназначенная для работы в тяжелом режиме, грузоподъемностью 400 т + узел шкива на 400 т



Operation

SSL/LSL, SSL/LSL SGL_S1

Einsatz · Utilisation · Funzionamento · Uso ·
 Operação · Эксплуатация

160 t + 40 t		9-15 m		7,25 m		9.8 m/s		360°		EN13000	
78 m		84 m		90 m		96 m					
SSL/LSL		SSL/LSL SGL_S1		SSL/LSL		SSL/LSL SGL_S1		SSL/LSL		SSL/LSL SGL_S1	
0 t		0-240 t		0 t		0-240 t		0 t		0-240 t	
m	t	t	t	t	t	t	t	t	t	t	t
10	149,0	172,0	172,0	-	-	-	-	-	-	-	-
11	137,0	172,0	172,0	131,5	158,0	158,0	126,0	142,0	144,5	-	-
12	126,5	172,0	172,0	121,5	158,0	158,0	117,0	142,0	144,5	112,5	126,0
14	109,0	172,0	172,0	105,0	158,0	158,0	101,5	141,0	144,5	97,9	126,0
16	95,6	171,0	172,0	92,4	158,0	158,0	89,3	140,0	144,5	86,2	126,0
18	84,7	168,5	172,0	82,0	158,0	158,0	79,3	139,0	144,5	76,6	126,0
20	75,7	164,5	172,0	73,3	158,0	158,0	71,0	137,5	144,5	68,7	126,0
22	68,1	161,0	172,0	66,1	158,0	158,0	64,0	135,0	144,5	62,0	125,0
24	61,7	157,0	172,0	59,9	158,0	158,0	58,1	132,5	144,5	56,2	123,0
26	55,3	146,5	172,0	54,6	157,5	158,0	52,9	132,0	144,5	51,2	121,5
28	49,4	141,0	172,0	49,1	146,0	158,0	48,4	131,0	141,0	46,8	119,5
30	44,5	134,0	159,0	44,2	140,5	157,5	43,8	123,0	136,0	43,0	117,0
34	36,5	123,0	137,0	36,2	129,5	136,0	35,9	115,0	126,0	35,5	110,5
38	30,5	112,5	119,5	30,1	119,5	119,0	29,8	106,0	116,0	29,4	101,5
42	25,6	103,0	106,5	25,2	105,5	105,0	24,8	100,5	104,5	24,3	96,1
46	21,6	95,5	95,6	21,1	95,4	94,7	20,7	94,5	93,2	20,2	91,9
50	18,2	86,3	86,2	17,7	86,0	85,4	17,3	85,7	84,5	16,8	84,8
54	15,4	78,4	78,3	14,9	78,1	77,4	14,5	77,8	76,6	13,9	77,5
58	13,1	71,6	71,6	12,6	71,3	70,7	12,1	71,0	69,8	11,5	70,7
62	11,1	65,8	65,8	10,6	65,5	64,8	10,1	65,2	63,9	9,5	64,8
66	9,2	60,8	60,8	8,6	60,4	59,8	8,1	60,1	58,8	7,5	59,7
70	-	-	-	7,0	56,0	55,3	6,4	55,6	54,3	5,8	55,2
74	-	-	-	5,6	52,1	50,9	4,9	51,6	48,7	4,3	51,2
78	-	-	-	-	-	-	3,6	48,1	42,8	2,9	47,6
82	-	-	-	-	-	-	-	-	-	-	44,5

	0 t	40 t	80 t	120 t	160 t	200 t	240 t
--	-----	------	------	-------	-------	-------	-------

Operation

SSL/LSL, SSL/LSL SGL_S1

Einsatz · Utilisation · Funzionamento · Uso ·
 Operação · Эксплуатация

160 t + 40 t		9-15 m		7,25 m		9.8 m/s		360°		EN13000			
102 m		108 m		114 m		120 m		126 m					
SSL/LSL		SSL/LSL SGL_S1		SSL/LSL		SSL/LSL SGL_S1		SSL/LSL		SSL/LSL			
0 t		0-240 t		0 t		0-240 t		0 t		0-240 t			
m	t	t	t	t	t	t	t	t	t	t	t		
12	105,0	106,0	122,5	-	-	-	-	-	-	-	-		
13	98,0	106,0	122,5	94,2	91,5	107,5	86,7	77,7	94,0	-	-		
14	93,3	106,0	122,0	88,0	91,5	107,5	84,1	77,7	94,0	54,0	65,9	43,6	55,8
16	83,3	105,0	121,5	77,4	90,8	107,5	74,0	76,7	93,9	54,0	65,4	43,6	55,4
18	74,1	104,5	120,5	71,6	90,1	107,5	65,6	75,8	93,9	54,0	64,4	43,6	54,5
20	66,5	103,5	118,5	64,2	89,4	107,5	62,1	75,3	93,9	54,0	63,5	43,6	53,7
22	60,0	103,0	117,0	58,0	88,7	107,5	56,1	75,1	93,9	54,0	63,1	43,6	52,9
24	54,4	102,0	114,0	52,6	87,8	106,5	50,8	74,8	93,8	49,3	62,7	43,6	52,4
26	49,6	101,5	111,0	47,9	86,8	105,5	46,3	73,7	93,3	44,9	62,0	43,3	52,2
28	45,3	100,5	108,0	43,8	86,4	104,5	42,3	72,6	92,8	41,0	60,8	39,5	51,3
30	41,6	100,0	105,5	40,1	86,2	104,0	38,7	71,5	92,4	37,5	59,7	36,1	50,4
34	35,2	96,0	98,8	33,9	84,7	101,0	32,7	69,2	91,7	31,6	58,5	30,4	48,5
38	29,3	91,2	92,0	28,9	81,2	95,9	27,8	66,8	87,6	26,8	57,3	25,7	48,2
42	24,2	86,5	85,1	24,1	77,7	90,5	23,7	64,5	83,5	22,8	55,2	21,7	46,4
46	20,0	82,8	78,3	19,9	74,4	85,4	19,6	62,2	79,4	19,4	53,0	18,4	44,7
50	16,6	79,8	71,5	16,5	71,7	80,8	16,1	59,8	75,3	16,0	50,8	15,4	43,0
54	13,7	76,9	64,7	13,5	69,0	74,8	13,2	57,0	71,2	13,1	48,6	12,7	41,2
58	11,3	70,7	58,3	11,1	66,1	68,5	10,5	54,6	67,1	10,4	46,4	10,1	39,5
62	9,2	64,8	54,1	9,0	63,3	62,5	8,7	52,1	61,9	8,0	44,3	7,7	37,7
66	7,3	59,6	49,9	7,1	59,6	57,3	6,7	48,6	56,6	6,6	42,1	6,3	36,0
70	5,5	55,1	45,8	5,3	55,0	52,7	4,9	46,3	52,0	4,8	39,0	4,4	34,3
74	4,0	51,0	41,6	3,7	51,0	48,6	3,3	44,1	47,9	3,1	37,3	2,8	32,7
78	2,6	47,4	37,6	-	47,3	45,0	-	42,1	44,3	-	35,7	-	31,1
82	-	44,2	33,7	-	44,1	41,8	-	40,1	41,0	-	34,5	-	29,7
86	-	41,4	30,2	-	41,2	38,8	-	38,2	38,0	-	33,3	-	28,8
90	-	38,8	26,6	-	38,5	36,2	-	36,2	35,4	-	32,1	-	28,0
94	-	-	-	-	36,1	33,8	-	34,2	32,9	-	30,9	-	27,1
98	-	-	-	-	-	-	-	32,2	30,7	-	29,7	-	26,3
102	-	-	-	-	-	-	-	-	-	-	28,5	-	25,5
106	-	-	-	-	-	-	-	-	-	-	27,3	-	24,6
110	-	-	-	-	-	-	-	-	-	-	-	-	23,8

0 t 40 t 80 t 120 t 160 t 200 t 240 t

FIXED FLY JIB

STARRER HILFSAUSLEGER

FLÉCHETTE FIXE

FALCONE FISSO

PLUMÍN FIJO

LANÇA AUXILIAR FIXA

НЕПОДВИЖНАЯ СТРЕЛА С ИЗМЕНЯЕМЫМ ВЫЛЕТОМ



Operation

Einsatz · Utilisation · Funzionamento · Uso ·
Operação · Эксплуатация

SH+LF2, SH/LH+LF2 SH/LH SGL_S1+LF2

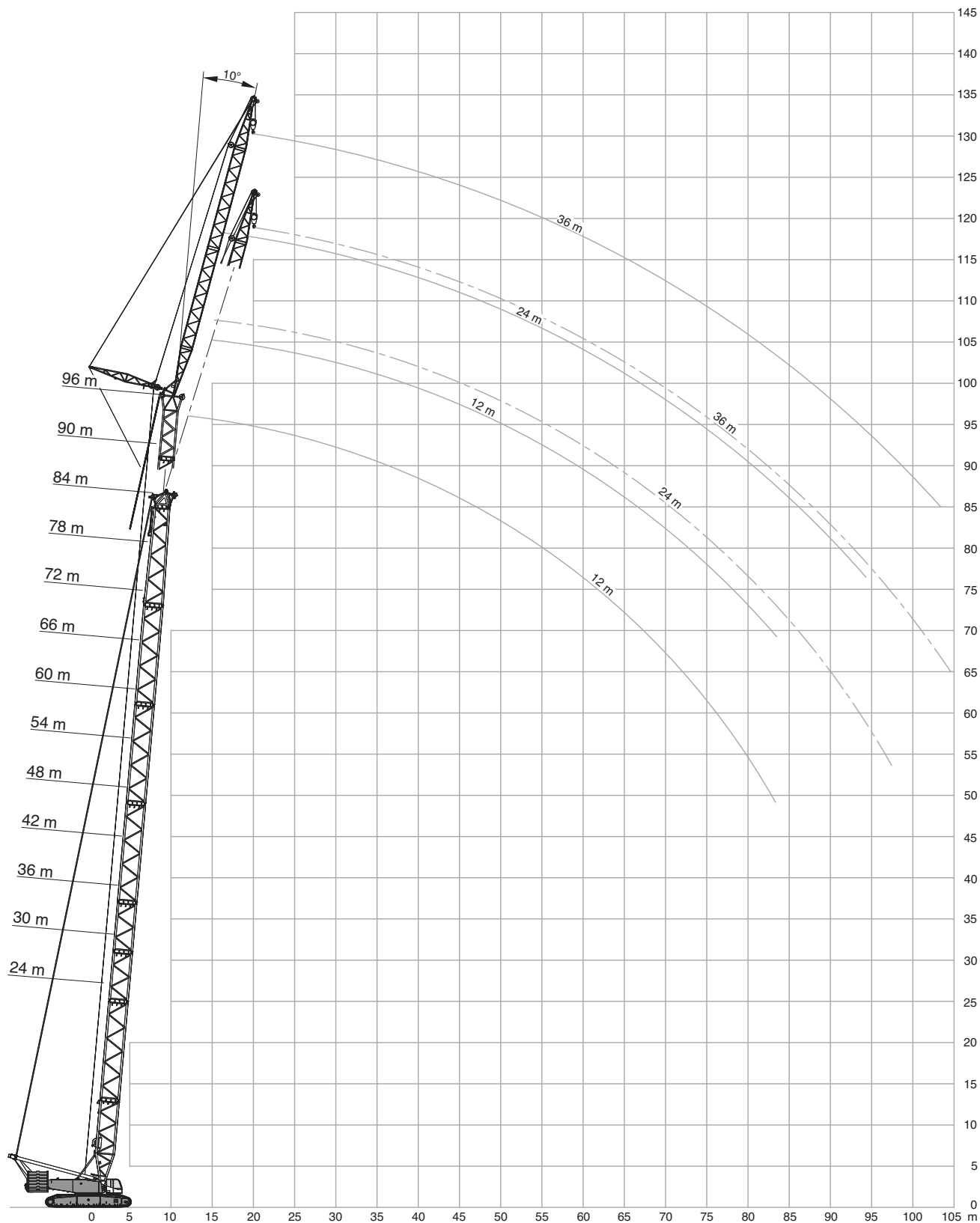

Operation

SH+LF2

Einsatz · Utilisation · Funzionamento · Uso ·
Operação · Эксплуатация

		12-36 m									7,25 m									9.8 m/s									360°									EN13000								
		48 m									54 m																																			
		12 m			24 m			36 m			12 m			24 m			36 m																													
		10°	15°	20°	10°	20°	30°	10°	20°	30°	10°	15°	20°	10°	20°	30°	10°	20°	30°	10°	20°	30°	10°	20°	30°	10°	20°	30°	10°	20°	30°	10°	20°	30°	10°	20°	30°									
m	t	t	t	t	t	t	t	t	t	t	t	t	t	t	t	t	t	t	t	t	t	t	t	t	t	t	t	t	t	t	t	t	t	t	t	t	t									
10	117,0	-	-	-	-	-	-	-	-	-	-	-	-	-	-	-	-	-	-	-	-	-	-	-	-	-	-	-	-	-	-	-	-	-	-											
11	117,0	104,0	-	-	-	-	-	-	-	-	-	-	-	-	-	-	-	-	-	-	-	-	-	-	-	-	-	-	-	-	-	-	-	-	-											
12	117,0	103,0	79,0	-	-	-	-	-	-	-	-	-	-	-	-	-	-	-	-	-	-	-	-	-	-	-	-	-	-	-	-	-	-	-	-											
13	117,0	99,0	76,0	60,5	-	-	-	-	-	-	-	-	-	-	-	-	-	-	-	-	-	-	-	-	-	-	-	-	-	-	-	-	-	-	-											
14	117,0	94,5	73,5	60,5	-	-	-	-	-	-	-	-	-	-	-	-	-	-	-	-	-	-	-	-	-	-	-	-	-	-	-	-	-	-	-											
16	102,0	87,0	68,5	60,0	-	-	36,7	-	-	-	-	-	-	-	-	-	-	-	-	-	-	-	-	-	-	-	-	-	-	-	-	-	-	-	-											
17	95,5	84,0	66,5	59,5	37,9	-	36,7	-	-	-	-	-	-	-	-	-	-	-	-	-	-	-	-	-	-	-	-	-	-	-	-	-	-	-	-											
18	90,0	80,5	64,5	58,0	36,6	-	36,6	-	-	-	-	-	-	-	-	-	-	-	-	-	-	-	-	-	-	-	-	-	-	-	-	-	-	-	-											
20	80,0	75,0	60,5	53,5	34,4	-	36,3	-	-	-	-	-	-	-	-	-	-	-	-	-	-	-	-	-	-	-	-	-	-	-	-	-	-	-	-											
22	70,0	70,5	57,5	49,6	32,4	23,0	35,8	23,7	-	-	-	-	-	-	-	-	-	-	-	-	-	-	-	-	-	-	-	-	-	-	-	-	-	-	-											
24	61,5	62,0	54,5	46,0	30,6	22,0	34,3	22,3	-	-	-	-	-	-	-	-	-	-	-	-	-	-	-	-	-	-	-	-	-	-	-	-	-	-	-											
26	55,0	55,5	52,0	42,9	29,0	21,0	31,9	21,0	-	-	-	-	-	-	-	-	-	-	-	-	-	-	-	-	-	-	-	-	-	-	-	-	-	-	-											
28	49,3	49,7	49,7	40,2	27,6	20,2	29,8	19,9	14,1	-	-	-	-	-	-	-	-	-	-	-	-	-	-	-	-	-	-	-	-	-	-	-	-	-	-											
30	44,5	44,9	45,2	37,8	26,3	19,4	27,9	18,9	13,4	-	-	-	-	-	-	-	-	-	-	-	-	-	-	-	-	-	-	-	-	-	-	-	-	-	-											
34	36,8	37,1	37,4	33,7	24,0	18,0	24,7	17,1	12,3	-	-	-	-	-	-	-	-	-	-	-	-	-	-	-	-	-	-	-	-	-	-	-	-	-	-											
38	30,9	31,1	31,4	30,4	22,2	16,8	22,2	15,6	11,4	-	-	-	-	-	-	-	-	-	-	-	-	-	-	-	-	-	-	-	-	-	-	-	-	-	-											
42	26,2	26,4	26,6	27,7	20,6	15,8	20,1	14,4	10,6	-	-	-	-	-	-	-	-	-	-	-	-	-	-	-	-	-	-	-	-	-	-	-	-	-	-											
46	22,5	22,6	22,8	24,3	19,2	14,9	18,3	13,3	9,9	-	-	-	-	-	-	-	-	-	-	-	-	-	-	-	-	-	-	-	-	-	-	-	-	-	-											
50	19,2	19,4	19,5	21,1	18,1	14,2	16,8	12,3	9,3	-	-	-	-	-	-	-	-	-	-	-	-	-	-	-	-	-	-	-	-	-	-	-	-	-	-											
54	16,5	16,6	-	18,4	17,1	13,6	15,5	11,5	8,7	-	-	-	-	-	-	-	-	-	-	-	-	-	-	-	-	-	-	-	-	-	-	-	-	-	-											
58	-	-	-	16,0	16,3	13,2	14,4	10,9	8,3	-	-	-	-	-	-	-	-	-	-	-	-	-	-	-	-	-	-	-	-	-	-	-	-	-	-											
62	-	-	-	13,9	14,3	-	13,4	10,2	7,9	-	-	-	-	-	-	-	-	-	-	-	-	-	-	-	-	-	-	-	-	-	-	-	-	-	-											
66	-	-	-	12,1	-	-	12,6	9,7	7,6	-	-	-	-	-	-	-	-	-	-	-	-	-	-	-	-	-	-	-	-	-	-	-	-	-	-											
70	-	-	-	-	-	-	11,6	9,3	7,3	-	-	-	-	-	-	-	-	-	-	-	-	-	-	-	-	-	-	-	-	-	-	-	-	-	-											
74	-	-	-	-	-	-	10,2	8,9	-	-	-	-	-	-	-	-	-	-	-	-	-	-	-	-	-	-	-	-	-	-	-	-	-	-	-											
78	-	-	-	-	-	-	-	-	-	-	-	-	-	-	-	-	-	-	-	-	-	-	-	-	-	-	-	-	-	-	-	-	-	-	-											
82	-	-	-	-	-	-	-	-	-	-	-	-	-	-	-	-	-	-	-	-	-	-	-	-	-	-	-	-	-	-	-	-	-	-	-											

	100 t	120 t	160 t
	0 t	20 t	40 t

Operation

SH+LF2

Einsatz · Utilisation · Funzionamento · Uso ·
Operação · Эксплуатация

		12-36 m									7,25 m									9.8 m/s									360°			EN13000		
		60 m									66 m																							
		12 m			24 m			36 m			12 m			24 m			36 m																	
		10°	15°	20°	10°	20°	30°	10°	20°	30°	10°	15°	20°	10°	20°	30°	10°	15°	20°	10°	20°	30°	10°	20°	30°	10°	20°	30°	10°	20°	30°	10°	20°	30°
m	t	t	t	t	t	t	t	t	t	t	t	t	t	t	t	t	t	t	t	t	t	t	t	t	t	t	t	t	t	t	t	t	t	t
11	117,0	-	-	-	-	-	-	-	-	-	-	-	-	-	-	-	-	-	-	-	-	-	-	-	-	-	-	-	-	-	-	-		
12	117,0	104,0	-	-	-	-	-	-	-	-	-	-	-	-	-	-	-	-	-	-	-	-	-	-	-	-	-	-	-	-	-	-		
13	116,0	104,0	79,0	-	-	-	-	-	-	-	-	-	-	-	-	-	-	-	-	-	-	-	-	-	-	-	-	-	-	-	-	-		
14	107,0	100,0	76,5	58,5	-	-	-	-	-	-	-	-	-	-	-	-	-	-	-	-	-	-	-	-	-	-	-	-	-	-	-	-		
15	100,0	97,0	74,5	58,5	-	-	-	-	-	-	-	-	-	-	-	-	-	-	-	-	-	-	-	-	-	-	-	-	-	-	-	-		
16	93,5	93,5	72,0	58,0	-	-	-	-	-	-	-	-	-	-	-	-	-	-	-	-	-	-	-	-	-	-	-	-	-	-	-	-		
17	88,0	89,0	70,0	58,0	-	-	35,5	-	-	-	-	-	-	-	-	-	-	-	-	-	-	-	-	-	-	-	-	-	-	-	-	-		
18	82,5	83,5	68,0	58,0	37,8	-	35,5	-	-	-	-	-	-	-	-	-	-	-	-	-	-	-	-	-	-	-	-	-	-	-	-	-		
19	77,5	78,5	66,5	57,5	36,7	-	35,5	-	-	-	-	-	-	-	-	-	-	-	-	-	-	-	-	-	-	-	-	-	-	-	-	-		
20	73,5	74,0	64,5	56,5	35,7	-	35,4	-	-	-	-	-	-	-	-	-	-	-	-	-	-	-	-	-	-	-	-	-	-	-	-	-		
22	65,5	66,5	61,5	54,0	33,8	23,5	35,3	-	-	-	-	-	-	-	-	-	-	-	-	-	-	-	-	-	-	-	-	-	-	-	-	-		
24	59,0	60,0	58,5	50,0	32,2	22,5	34,9	22,9	-	-	-	-	-	-	-	-	-	-	-	-	-	-	-	-	-	-	-	-	-	-	-	-		
26	53,0	53,5	54,0	47,2	30,6	21,7	34,4	21,7	-	-	-	-	-	-	-	-	-	-	-	-	-	-	-	-	-	-	-	-	-	-	-	-		
28	47,3	47,8	48,3	44,4	29,2	20,9	32,3	20,7	-	-	-	-	-	-	-	-	-	-	-	-	-	-	-	-	-	-	-	-	-	-	-	-		
30	42,5	42,9	43,4	41,8	28,0	20,1	30,4	19,7	13,7	-	-	-	-	-	-	-	-	-	-	-	-	-	-	-	-	-	-	-	-	-	-	-		
34	34,7	35,1	35,5	37,1	25,8	18,8	27,1	18,0	12,7	-	-	-	-	-	-	-	-	-	-	-	-	-	-	-	-	-	-	-	-	-	-	-		
38	28,8	29,1	29,4	31,0	23,9	17,7	24,4	16,6	11,8	-	-	-	-	-	-	-	-	-	-	-	-	-	-	-	-	-	-	-	-	-	-	-		
42	24,0	24,3	24,6	26,2	22,3	16,7	22,2	15,3	11,0	-	-	-	-	-	-	-	-	-	-	-	-	-	-	-	-	-	-	-	-	-	-	-		
46	19,9	20,2	20,5	22,3	20,9	15,8	20,3	14,2	10,3	-	-	-	-	-	-	-	-	-	-	-	-	-	-	-	-	-	-	-	-	-	-	-		
50	16,6	16,9	17,1	18,9	19,6	15,1	18,7	13,3	9,7	-	-	-	-	-	-	-	-	-	-	-	-	-	-	-	-	-	-	-	-	-	-	-		
54	13,9	14,0	14,2	16,1	16,9	14,4	17,3	12,5	9,2	-	-	-	-	-	-	-	-	-	-	-	-	-	-	-	-	-	-	-	-	-	-	-		
58	11,5	11,7	11,8	13,6	14,3	13,9	15,0	11,7	8,7	-	-	-	-	-	-	-	-	-	-	-	-	-	-	-	-	-	-	-	-	-	-	-		
62	9,5	9,6	9,7	11,5	12,1	12,6	12,9	11,1	8,3	-	-	-	-	-	-	-	-	-	-	-	-	-	-	-	-	-	-	-	-	-	-	-		
66	-	7,9	-	9,7	10,2	10,6	11,0	10,5	8,0	-	-	-	-	-	-	-	-	-	-	-	-	-	-	-	-	-	-	-	-	-	-	-		
70	-	-	-	8,1	8,5	-	9,4	10,0	7,7	-	-	-	-	-	-	-	-	-	-	-	-	-	-	-	-	-	-	-	-	-	-	-		
74	-	-	-	6,7	7,0	-	7,9	8,6	7,4	-	-	-	-	-	-	-	-	-	-	-	-	-	-	-	-	-	-	-	-	-	-	-		
78	-	-	-	-	-	-	6,6	7,2	7,2	-	-	-	-	-	-	-	-	-	-	-	-	-	-	-	-	-	-	-	-	-	-	-		
82	-	-	-	-	-	-	-	5,5	6,0	-	-	-	-	-	-	-	-	-	-	-	-	-	-	-	-	-	-	-	-	-	-	-		
86	-	-	-	-	-	-	-	4,5	4,9	-	-	-	-	-	-	-	-	-	-	-	-	-	-	-	-	-	-	-	-	-	-	-		
90	-	-	-	-	-	-	-	-	-	-	-	-	-	-	-	-	-	-	-	-	-	-	-	-	-	-	-	-	-	-	-	-		

	100 t	120 t	160 t
	0 t	20 t	40 t

Operation

SH+LF2

Einsatz · Utilisation · Funzionamento · Uso ·
Operação · Эксплуатация

		12-36 m									7,25 m									9.8 m/s									360°			EN13000		
		72 m									78 m																							
		12 m			24 m			36 m			12 m			24 m			36 m																	
		10°	15°	20°	10°	20°	30°	10°	20°	30°	10°	15°	20°	10°	20°	30°	10°	20°	30°	10°	20°	30°												
m	t	t	t	t	t	t	t	t	t	t	t	t	t	t	t	t	t	t	t	t	t	t												
12	114,0	-	-	-	-	-	-	-	-	-	-	-	-	-	-	-	-	-	-	-	-	-	-	-	-	-	-	-	-	-	-			
13	106,0	100,0	-	-	-	-	-	-	-	-	-	-	-	-	-	-	-	-	-	-	-	-	-	-	-	-	-	-	-	-	-			
14	98,5	100,0	78,5	-	-	-	-	-	-	-	-	-	-	-	-	-	-	-	-	-	-	-	-	-	-	-	-	-	-	-	-			
15	92,0	93,0	77,0	54,5	-	-	-	-	-	-	-	-	-	-	-	-	-	-	-	-	-	-	-	-	-	-	-	-	-	-	-			
16	86,0	87,0	75,0	54,5	-	-	-	-	-	-	-	-	-	-	-	-	-	-	-	-	-	-	-	-	-	-	-	-	-	-	-			
18	76,0	77,0	71,0	54,5	-	-	33,6	-	-	-	-	-	-	-	-	-	-	-	-	-	-	-	-	-	-	-	-	-	-	-	-			
19	71,5	72,5	69,5	54,5	37,7	-	33,6	-	-	-	-	-	-	-	-	-	-	-	-	-	-	-	-	-	-	-	-	-	-	-	-			
20	67,5	68,5	68,0	54,5	36,7	-	33,6	-	-	-	-	-	-	-	-	-	-	-	-	-	-	-	-	-	-	-	-	-	-	-	-			
22	60,5	61,0	62,0	54,0	35,0	-	33,6	-	-	-	-	-	-	-	-	-	-	-	-	-	-	-	-	-	-	-	-	-	-	-	-			
24	54,0	55,0	55,5	53,0	33,4	22,9	33,6	23,4	-	-	-	-	-	-	-	-	-	-	-	-	-	-	-	-	-	-	-	-	-	-	-			
26	49,2	49,9	50,5	49,7	31,9	22,1	33,5	22,3	-	-	-	-	-	-	-	-	-	-	-	-	-	-	-	-	-	-	-	-	-	-	-			
28	44,7	45,3	45,9	45,3	30,6	21,4	33,3	21,3	-	-	-	-	-	-	-	-	-	-	-	-	-	-	-	-	-	-	-	-	-	-	-			
30	40,7	41,2	41,8	41,5	29,4	20,7	32,5	20,4	13,9	-	-	-	-	-	-	-	-	-	-	-	-	-	-	-	-	-	-	-	-	-	-			
34	32,9	33,4	33,8	35,0	27,2	19,4	29,2	18,8	12,9	-	-	-	-	-	-	-	-	-	-	-	-	-	-	-	-	-	-	-	-	-	-			
38	26,8	27,3	27,7	29,4	25,3	18,4	26,4	17,3	12,1	-	-	-	-	-	-	-	-	-	-	-	-	-	-	-	-	-	-	-	-	-	-			
42	21,8	22,2	22,6	24,5	23,7	17,4	24,1	16,1	11,3	-	-	-	-	-	-	-	-	-	-	-	-	-	-	-	-	-	-	-	-	-	-			
46	17,7	18,1	18,4	20,3	21,6	16,5	22,0	15,0	10,7	-	-	-	-	-	-	-	-	-	-	-	-	-	-	-	-	-	-	-	-	-	-			
50	14,4	14,7	15,0	16,9	18,0	15,8	18,5	14,1	10,1	-	-	-	-	-	-	-	-	-	-	-	-	-	-	-	-	-	-	-	-	-	-			
54	11,6	11,8	12,1	14,0	15,0	15,1	15,6	13,3	9,6	-	-	-	-	-	-	-	-	-	-	-	-	-	-	-	-	-	-	-	-	-	-			
58	9,2	9,4	9,6	11,5	12,4	13,2	13,1	12,5	9,1	-	-	-	-	-	-	-	-	-	-	-	-	-	-	-	-	-	-	-	-	-	-			
62	7,2	7,4	7,5	9,4	10,2	10,9	10,9	11,9	8,7	-	-	-	-	-	-	-	-	-	-	-	-	-	-	-	-	-	-	-	-	-	-			
66	5,4	5,6	5,7	7,6	8,3	8,9	9,0	10,1	8,4	-	-	-	-	-	-	-	-	-	-	-	-	-	-	-	-	-	-	-	-	-	-			
70	3,9	4,1	4,2	5,9	6,6	7,1	7,3	8,3	8,0	-	-	-	-	-	-	-	-	-	-	-	-	-	-	-	-	-	-	-	-	-	-			
74	2,6	2,7	-	4,5	5,1	5,5	5,9	6,8	7,6	-	-	-	-	-	-	-	-	-	-	-	-	-	-	-	-	-	-	-	-	-	-			
78	-	-	-	3,3	3,7	-	4,6	5,4	6,1	-	-	-	-	-	-	-	-	-	-	-	-	-	-	-	-	-	-	-	-	-	-			
82	-	-	-	-	2,5	-	3,4	4,1	4,7	-	-	-	-	-	-	-	-	-	-	-	-	-	-	-	-	-	-	-	-	-	-			
86	-	-	-	-	-	-	-	3,0	3,5	-	-	-	-	-	-	-	-	-	-	-	-	-	-	-	-	-	-	-	-	-	-			

	100 t	120 t	160 t
	0 t	20 t	40 t

Operation

Einsatz · Utilisation · Funzionamento · Uso ·
Operação · Эксплуатация

SH/LH+LF2 SH/LH SGL_S1+LF2

		12-36 m			7,25 m			9.8 m/s			360°			EN13000		
		42 m														
		SH/LH + LF2				SH/LH SGL_S1 + LF2				SH/LH + LF2						
		12 m				24 m				36 m						
		10°	15°	20°	30°	10°	15°	10°	20°	30°	10°	20°	30°			
m	t	t	t	t	t	t	t	t	t	t	t	t	t			
10	116,0	-	-	-	-	-	-	-	-	-	-	-	-			
11	115,0	93,5	-	-	-	-	-	-	-	-	-	-	-			
12	113,0	89,5	70,5	-	-	-	-	-	-	-	-	-	-			
13	111,0	85,5	68,0	-	-	-	57,5	-	-	-	-	-	-			
14	106,0	82,0	65,5	41,4	-	-	57,5	-	-	-	-	-	-			
16	96,5	75,5	61,0	39,4	-	-	57,0	-	-	34,7	-	-	-			
17	92,0	72,5	59,0	38,5	-	-	54,0	34,1	-	34,7	-	-	-			
18	88,0	70,0	57,5	37,6	-	-	51,5	32,9	-	34,5	-	-	-			
20	81,0	65,5	54,0	36,0	-	-	47,7	30,9	19,7	34,3	-	-	-			
22	73,0	61,5	51,0	34,6	-	-	44,1	29,1	18,8	33,2	21,4	-	-			
24	64,5	58,0	48,8	33,4	-	-	41,0	27,5	18,0	30,8	20,1	-	-			
26	58,0	55,0	46,5	32,2	-	-	38,3	26,1	17,2	28,6	19,0	-	-			
28	52,5	52,0	44,5	31,2	-	-	35,9	24,8	16,5	26,8	18,0	11,4	-			
30	47,7	47,9	42,6	30,2	-	-	33,8	23,6	15,9	25,1	17,0	10,9	-			
34	40,0	40,2	39,5	28,7	-	-	30,2	21,6	14,8	22,3	15,4	10,0	-			
38	34,2	34,3	34,5	27,4	-	-	27,3	20,0	13,9	20,0	14,1	9,2	-			
40	31,8	32,0	32,1	26,9	-	-	26,1	19,3	13,5	19,0	13,5	8,9	-			
42	29,5	29,7	29,8	-	-	-	24,9	18,6	13,2	18,1	12,9	8,6	-			
46	25,8	25,9	26,0	-	-	-	23,0	17,4	12,5	16,5	12,0	8,0	-			
48	24,3	24,3	-	-	-	-	22,1	16,9	12,3	15,8	11,5	7,8	-			
50	22,8	-	-	-	-	-	21,3	16,4	12,1	15,2	11,1	7,6	-			
54	-	-	-	-	-	-	19,9	15,6	-	14,0	10,4	7,2	-			
58	-	-	-	-	-	-	18,7	15,0	-	13,1	9,8	6,8	-			
62	-	-	-	-	-	-	-	-	-	12,2	9,3	6,6	-			
66	-	-	-	-	-	-	-	-	-	11,5	8,9	-	-			
70	-	-	-	-	-	-	-	-	-	10,9	8,5	-	-			

	100 t	120 t	160 t
	0 t	20 t	40 t

Operation

Einsatz · Utilisation · Funzionamento · Uso ·
Operação · Эксплуатация

SH/LH+LF2 SH/LH SGL_S1+LF2

		12-36 m			7,25 m			9.8 m/s			360°			EN13000		
		48 m														
		SH/LH + LF2				SH/LH SGL_S1 + LF2				SH/LH + LF2						
		12 m				24 m				36 m						
		10°	15°	20°	30°	10°	15°	10°	20°	30°	10°	20°	30°			
m	t	t	t	t	t	t	t	t	t	t	t	t	t			
10	110,0	-	-	-	-	-	-	-	-	-	-	-	-			
11	110,0	95,5	-	-	-	-	-	-	-	-	-	-	-			
12	109,0	91,5	71,5	-	-	-	-	-	-	-	-	-	-			
13	107,0	88,0	69,0	-	-	-	56,5	-	-	-	-	-	-			
14	105,0	84,5	67,0	41,7	-	-	56,5	-	-	-	-	-	-			
16	101,0	78,5	62,5	39,9	-	-	56,5	-	-	34,1	-	-	-			
17	97,0	75,5	61,0	39,0	-	-	56,0	34,5	-	34,1	-	-	-			
18	92,5	73,0	59,0	38,2	-	-	53,5	33,4	-	34,1	-	-	-			
20	82,5	68,5	56,0	36,7	-	-	49,7	31,5	-	33,9	-	-	-			
22	72,0	64,5	53,0	35,4	-	-	46,1	29,8	18,9	33,8	21,6	-	-			
24	64,0	61,0	50,5	34,2	-	-	43,0	28,2	18,1	31,9	20,4	-	-			
26	57,0	57,5	48,5	33,0	-	-	40,2	26,8	17,4	29,8	19,3	-	-			
28	51,5	51,5	46,5	32,0	-	-	37,8	25,6	16,8	27,9	18,3	11,4	-			
30	46,7	47,0	44,6	31,1	-	-	35,7	24,5	16,2	26,2	17,4	11,0	-			
34	39,1	39,3	39,5	29,5	-	-	32,0	22,5	15,1	23,4	15,8	10,1	-			
38	33,2	33,4	33,6	28,2	-	-	29,0	20,8	14,3	21,0	14,5	9,4	-			
42	28,5	28,7	28,8	27,2	-	-	26,5	19,4	13,5	19,1	13,4	8,7	-			
44	26,6	26,8	26,9	26,7	-	-	25,5	18,8	13,2	18,3	12,9	8,4	-			
46	24,8	24,9	25,0	-	-	-	24,5	18,2	12,9	17,5	12,4	8,2	-			
50	21,7	21,8	21,9	-	-	-	22,7	17,2	12,3	16,1	11,6	7,7	-			
54	19,2	19,3	-	-	-	-	20,3	16,3	11,9	14,9	10,9	7,3	-			
58	-	-	-	-	-	-	18,1	15,6	-	13,9	10,2	7,0	-			
62	-	-	-	-	-	-	16,2	15,0	-	13,0	9,7	6,7	-			
66	-	-	-	-	-	-	14,4	-	-	12,2	9,2	6,5	-			
70	-	-	-	-	-	-	-	-	-	11,5	8,8	-	-			
74	-	-	-	-	-	-	-	-	-	10,9	8,5	-	-			
78	-	-	-	-	-	-	-	-	-	10,5	-	-	-			

	100 t	120 t	160 t
	0 t	20 t	40 t

Operation

Einsatz · Utilisation · Funzionamento · Uso ·
 Operação · Эксплуатация

SH/LH+LF2 SH/LH SGL_S1+LF2

		12-36 m			7,25 m			9.8 m/s			360°			EN13000		
		54 m														
		SH/LH + LF2				SH/LH SGL_S1 + LF2				SH/LH + LF2						
		12 m				24 m				36 m						
		10°	15°	20°	30°	10°	15°	10°	20°	30°	10°	20°	30°			
m	t	t	t	t	t	t	t	t	t	t	t	t	t			
11	104,0	-	-	-	-	-	-	-	-	-	-	-	-			
12	104,0	93,0	-	-	-	-	-	-	-	-	-	-	-			
13	102,0	90,0	70,0	-	-	-	-	-	-	-	-	-	-			
14	101,0	86,5	68,0	-	-	-	55,5	-	-	-	-	-	-			
15	99,5	83,5	66,0	41,1	-	-	55,5	-	-	-	-	-	-			
16	97,5	81,0	64,0	40,3	-	-	55,0	-	-	-	-	-	-			
17	94,5	78,0	62,5	39,5	-	-	55,0	-	-	33,4	-	-	-			
18	89,0	75,5	60,5	38,7	-	-	55,0	33,8	-	33,4	-	-	-			
20	79,5	71,0	57,5	37,3	-	-	51,5	32,0	-	33,4	-	-	-			
22	71,0	67,0	55,0	36,0	-	-	48,0	30,3	19,0	33,3	-	-	-			
24	63,0	63,5	52,5	34,8	-	-	44,8	28,8	18,3	32,9	20,6	-	-			
26	56,0	56,5	50,0	33,8	-	-	42,1	27,5	17,6	30,8	19,5	-	-			
28	50,5	51,0	48,3	32,8	-	-	39,6	26,3	17,0	28,9	18,6	11,4	-			
30	45,8	46,1	46,5	31,9	-	-	37,4	25,2	16,4	27,2	17,7	11,0	-			
34	38,1	38,4	38,6	30,3	-	-	33,7	23,2	15,4	24,4	16,2	10,2	-			
38	32,2	32,4	32,6	28,9	-	-	30,6	21,5	14,5	22,0	14,9	9,5	-			
42	27,5	27,7	27,9	27,8	-	-	28,1	20,1	13,8	20,0	13,8	8,9	-			
46	23,8	23,9	24,1	24,3	-	-	25,2	18,9	13,2	18,3	12,8	8,4	-			
48	22,2	22,3	22,5	22,7	-	-	23,6	18,3	12,9	17,6	12,4	8,1	-			
50	20,7	20,8	20,9	-	-	-	22,1	17,8	12,6	16,9	12,0	7,9	-			
54	18,0	18,1	18,2	-	-	-	19,4	16,9	12,2	15,7	11,3	7,5	-			
58	15,7	15,8	-	-	-	-	17,1	16,2	11,8	14,6	10,6	7,1	-			
62	-	-	-	-	-	-	15,0	15,5	-	13,7	10,1	6,8	-			
66	-	-	-	-	-	-	13,3	13,6	-	12,9	9,6	6,6	-			
70	-	-	-	-	-	-	11,7	-	-	12,2	9,2	6,4	-			
74	-	-	-	-	-	-	-	-	-	11,1	8,8	-	-			
78	-	-	-	-	-	-	-	-	-	9,8	8,5	-	-			
82	-	-	-	-	-	-	-	-	-	8,7	-	-	-			

100 t 120 t 160 t
 0 t 20 t 40 t

Operation

Einsatz · Utilisation · Funzionamento · Uso ·
Operação · Эксплуатация

SH/LH+LF2
SH/LH SGL_S1+LF2

		12-36 m			7,25 m			9.8 m/s			360°			EN13000		
		60 m														
		SH/LH + LF2				SH/LH SGL_S1 + LF2				SH/LH + LF2						
		12 m				24 m				36 m						
		10°	15°	20°	30°	10°	15°	10°	20°	30°	10°	20°	30°			
m	t	t	t	t	t	t	t	t	t	t	t	t	t			
11	100,0	-	-	-	-	-	-	-	-	-	-	-	-			
12	100,0	89,0	-	-	-	-	-	-	-	-	-	-	-			
13	98,5	89,0	71,0	-	-	-	-	-	-	-	-	-	-			
14	97,0	88,0	69,0	-	-	-	54,5	-	-	-	-	-	-			
15	95,5	86,0	67,0	41,4	-	-	54,5	-	-	-	-	-	-			
16	94,0	83,0	65,5	40,6	-	-	54,5	-	-	-	-	-	-			
18	85,5	78,0	62,0	39,1	-	-	54,0	34,2	-	32,9	-	-	-			
20	76,5	73,5	59,0	37,8	-	-	53,0	32,4	-	32,9	-	-	-			
22	69,0	69,5	56,5	36,6	-	-	49,7	30,8	19,1	32,9	-	-	-			
24	62,0	62,5	54,0	35,4	-	-	46,5	29,4	18,4	32,8	20,8	-	-			
26	55,0	55,5	52,0	34,4	-	-	43,8	28,1	17,8	31,8	19,8	-	-			
28	49,7	50,0	49,9	33,4	-	-	41,3	26,9	17,2	29,9	18,9	-	-			
30	44,9	45,2	45,6	32,5	-	-	39,1	25,8	16,6	28,2	18,0	11,0	-			
34	37,1	37,4	37,7	30,9	-	-	35,3	23,9	15,6	25,3	16,5	10,2	-			
38	31,2	31,5	31,7	29,6	-	-	32,1	22,2	14,8	22,9	15,3	9,6	-			
42	26,5	26,8	27,0	27,3	-	-	28,2	20,8	14,1	20,9	14,2	9,0	-			
46	22,8	22,9	23,1	23,4	-	-	24,3	19,6	13,4	19,2	13,2	8,5	-			
50	19,5	19,7	19,9	20,2	-	-	21,1	18,5	12,9	17,7	12,4	8,0	-			
54	16,8	16,9	17,1	-	-	-	18,4	17,6	12,4	16,5	11,6	7,6	-			
58	14,4	14,6	14,7	-	-	-	16,0	16,6	12,0	15,4	11,0	7,3	-			
62	12,5	12,6	-	-	-	-	13,9	14,4	11,7	14,4	10,4	7,0	-			
66	10,8	-	-	-	-	-	12,1	12,6	-	13,0	9,9	6,7	-			
70	-	-	-	-	-	-	10,6	10,9	-	11,4	9,5	6,5	-			
74	-	-	-	-	-	-	9,2	-	-	10,0	9,1	6,3	-			
78	-	-	-	-	-	-	-	-	-	8,7	8,8	-	-			
82	-	-	-	-	-	-	-	-	-	7,6	8,0	-	-			
86	-	-	-	-	-	-	-	-	-	6,6	-	-	-			

	100 t	120 t	160 t
	0 t	20 t	40 t

Operation

Einsatz · Utilisation · Funzionamento · Uso ·
Operação · Эксплуатация

SH/LH+LF2 SH/LH SGL_S1+LF2

		12-36 m			7,25 m			9.8 m/s			360°			EN13000		
		66 m														
		SH/LH + LF2				SH/LH SGL_S1 + LF2				SH/LH + LF2						
		12 m				24 m				36 m						
		10°	15°	20°	30°	10°	15°	10°	20°	30°	10°	20°	30°			
m	t	t	t	t	t	t	t	t	t	t	t	t	t			
12	92,5	-	-	-	107,0	-	-	-	-	-	-	-	-			
13	92,5	83,5	-	-	107,0	93,5	-	-	-	-	-	-	-			
14	91,0	83,5	70,0	-	105,0	90,5	-	-	-	-	-	-	-			
15	90,0	82,5	68,0	-	98,0	87,5	52,5	-	-	-	-	-	-			
16	88,5	81,5	66,5	40,8	91,5	85,0	52,5	-	-	-	-	-	-			
18	82,0	79,0	63,5	39,5	81,0	80,0	52,5	-	-	32,1	-	-	-			
19	77,5	78,0	62,0	38,8	76,5	77,0	52,5	33,6	-	32,1	-	-	-			
20	73,5	74,0	60,5	38,2	72,0	73,0	52,5	32,8	-	32,1	-	-	-			
22	66,0	66,5	58,0	37,0	65,0	65,5	51,0	31,3	-	32,1	-	-	-			
24	60,0	60,5	55,5	35,9	58,5	59,5	48,1	29,9	18,5	32,1	20,9	-	-			
26	54,5	55,0	53,0	34,9	53,5	54,0	45,3	28,6	17,9	32,0	20,0	-	-			
28	48,7	49,2	49,6	34,0	47,9	48,4	42,9	27,4	17,3	30,8	19,1	-	-			
30	43,9	44,3	44,7	33,1	43,0	43,5	40,6	26,4	16,8	29,1	18,3	11,0	-			
34	36,1	36,5	36,8	31,5	35,3	35,6	36,8	24,5	15,8	26,2	16,8	10,3	-			
38	30,2	30,5	30,8	30,2	29,3	29,6	32,1	22,8	15,0	23,8	15,6	9,6	-			
42	25,5	25,8	26,0	26,4	24,6	24,9	27,3	21,4	14,3	21,7	14,5	9,1	-			
46	21,6	21,9	22,1	22,5	20,6	20,8	23,4	20,2	13,7	20,0	13,5	8,6	-			
50	18,3	18,5	18,7	19,1	17,2	17,5	20,2	19,1	13,1	18,5	12,7	8,1	-			
54	15,5	15,7	15,9	16,2	14,5	14,7	17,3	18,1	12,6	17,2	12,0	7,7	-			
58	13,2	13,3	13,5	-	12,1	12,3	14,9	15,6	12,2	16,0	11,3	7,4	-			
62	11,2	11,3	11,4	-	10,1	10,2	12,8	13,4	11,9	13,9	10,7	7,1	-			
66	9,5	9,6	9,7	-	8,4	8,5	11,0	11,5	11,6	12,0	10,2	6,8	-			
70	8,0	8,1	-	-	6,9	7,0	9,4	9,9	-	10,4	9,8	6,6	-			
74	-	-	-	-	-	-	8,0	8,4	-	9,0	8,4	6,4	-			
78	-	-	-	-	-	-	6,8	7,1	-	7,7	8,3	6,3	-			
82	-	-	-	-	-	-	5,7	-	-	6,5	7,0	-	-			
86	-	-	-	-	-	-	-	-	-	5,5	6,0	-	-			
90	-	-	-	-	-	-	-	-	-	4,6	-	-	-			

	100 t	120 t	160 t
	0 t	20 t	40 t

Operation

Einsatz · Utilisation · Funzionamento · Uso ·
Operação · Эксплуатация

SH/LH+LF2 SH/LH SGL_S1+LF2

		12-36 m			7,25 m			9.8 m/s			360°			EN13000		
		72 m														
		SH/LH + LF2				SH/LH SGL_S1 + LF2				SH/LH + LF2						
		12 m				24 m				36 m						
		10°	15°	20°	30°	10°	15°	10°	20°	30°	10°	20°	30°			
m	t	t	t	t	t	t	t	t	t	t	t	t	t			
12	83,0	-	-	-	100,0	-	-	-	-	-	-	-	-			
13	83,0	75,0	-	-	100,0	92,5	-	-	-	-	-	-	-			
14	83,0	75,0	68,5	-	100,0	92,0	-	-	-	-	-	-	-			
15	81,5	75,0	68,5	-	94,0	89,0	51,0	-	-	-	-	-	-			
16	80,5	74,0	67,5	41,0	88,0	86,5	51,0	-	-	-	-	-	-			
18	78,0	72,0	64,5	39,7	77,5	78,5	50,5	-	-	-	-	-	-			
19	74,5	70,5	63,0	39,1	73,5	74,0	50,5	33,9	-	-	31,4	-	-			
20	70,5	69,5	61,5	38,5	69,0	70,0	50,0	33,1	-	-	31,4	-	-			
22	63,5	64,0	59,0	37,4	62,0	63,0	48,9	31,6	-	-	31,4	-	-			
24	57,5	58,0	56,5	36,3	56,0	57,0	47,4	30,3	18,5	-	31,4	21,1	-			
26	52,0	52,5	53,0	35,4	51,0	51,5	45,9	29,1	18,0	-	31,4	20,1	-			
28	47,7	48,3	48,8	34,4	46,6	47,1	44,3	27,9	17,4	-	31,4	19,3	-			
30	42,9	43,4	43,8	33,6	42,1	42,5	42,1	26,9	16,9	-	29,9	18,5	11,0			
34	35,2	35,5	35,9	32,1	34,3	34,7	37,3	25,0	16,0	-	27,0	17,1	10,3			
38	29,2	29,5	29,9	30,4	28,3	28,7	31,2	23,4	15,2	-	24,6	15,9	9,7			
42	24,5	24,8	25,1	25,5	23,4	23,8	26,4	22,0	14,5	-	22,5	14,8	9,2			
46	20,4	20,7	21,0	21,5	19,3	19,7	22,5	20,7	13,9	-	20,8	13,9	8,7			
50	17,1	17,3	17,6	18,0	16,0	16,3	19,1	19,6	13,3	-	19,3	13,0	8,2			
54	14,3	14,5	14,7	15,1	13,2	13,4	16,2	17,1	12,8	-	17,5	12,3	7,8			
58	12,0	12,1	12,3	12,6	10,8	11,0	13,8	14,6	12,4	-	15,0	11,6	7,5			
62	9,9	10,1	10,2	-	8,8	9,0	11,7	12,4	12,1	-	12,8	11,0	7,2			
66	8,2	8,3	8,4	-	7,1	7,2	9,9	10,5	11,0	-	11,0	10,5	6,9			
70	6,7	6,8	6,9	-	5,6	5,7	8,3	8,8	9,2	-	9,3	10,1	6,7			
74	5,4	5,5	-	-	4,3	4,4	6,9	7,3	-	-	7,9	8,7	6,5			
78	-	-	-	-	-	-	5,6	6,0	-	-	6,6	7,3	6,3			
82	-	-	-	-	-	-	4,5	4,9	-	-	5,5	6,1	6,2			
86	-	-	-	-	-	-	3,5	-	-	-	4,4	5,0	-			
90	-	-	-	-	-	-	-	-	-	-	3,5	4,0	-			
94	-	-	-	-	-	-	-	-	-	-	2,7	3,0	-			

	100 t	120 t	160 t
	0 t	20 t	40 t

Operation

Einsatz · Utilisation · Funzionamento · Uso ·
Operação · Эксплуатация

SH/LH+LF2 SH/LH SGL_S1+LF2

		12-36 m			7,25 m			9.8 m/s			360°			EN13000		
		78 m														
		SH/LH + LF2				SH/LH SGL_S1 + LF2				SH/LH + LF2						
		12 m				24 m				36 m						
		10°	15°	20°	30°	10°	15°	10°	20°	30°	10°	20°	30°			
m	t	t	t	t	t	t	t	t	t	t	t	t	t			
13	79,5	-	-	-	92,5	-	-	-	-	-	-	-	-			
14	79,5	73,0	-	-	92,5	86,0	-	-	-	-	-	-	-			
15	79,5	73,0	67,0	-	90,0	86,0	-	-	-	-	-	-	-			
16	79,0	73,0	67,0	-	84,5	85,5	49,3	-	-	-	-	-	-			
17	78,0	72,0	66,5	40,6	79,5	80,5	49,3	-	-	-	-	-	-			
18	75,5	71,0	65,5	40,0	74,5	75,5	49,3	-	-	-	-	-	-			
19	71,5	70,5	64,0	39,4	70,5	71,5	49,1	-	-	29,3	-	-	-			
20	67,5	68,0	62,5	38,8	66,5	67,5	49,0	33,4	-	29,3	-	-	-			
22	60,5	61,5	60,0	37,7	60,0	60,5	48,7	32,0	-	29,3	-	-	-			
24	55,0	55,5	56,0	36,7	54,0	54,5	47,5	30,7	18,6	29,3	-	-	-			
26	50,0	50,5	51,0	35,7	49,1	49,7	46,3	29,5	18,0	29,3	20,3	-	-			
28	45,6	46,1	46,7	34,9	44,7	45,3	45,3	28,4	17,5	29,3	19,5	-	-			
30	41,7	42,2	42,7	34,0	40,8	41,3	42,1	27,3	17,0	29,3	18,7	11,0	-			
34	34,2	34,6	35,0	32,5	33,5	33,9	35,8	25,5	16,2	27,8	17,3	10,3	-			
38	28,2	28,6	28,9	29,5	27,5	27,9	30,3	23,9	15,4	25,4	16,1	9,8	-			
42	23,3	23,7	24,0	24,6	22,5	22,8	25,5	22,5	14,7	23,3	15,1	9,2	-			
46	19,2	19,6	19,9	20,4	18,4	18,7	21,5	21,3	14,1	21,5	14,1	8,7	-			
50	15,9	16,2	16,4	16,9	15,0	15,3	18,0	19,1	13,5	19,4	13,3	8,3	-			
54	13,1	13,3	13,6	14,0	12,2	12,5	15,2	16,1	13,0	16,5	12,6	7,9	-			
58	10,7	10,9	11,1	11,5	9,9	10,1	12,7	13,6	12,6	14,0	11,9	7,6	-			
62	8,7	8,9	9,0	9,3	7,8	8,0	10,6	11,4	12,0	11,8	11,3	7,3	-			
66	6,9	7,1	7,2	-	6,1	6,2	8,8	9,4	10,0	9,9	10,8	7,0	-			
70	5,4	5,5	5,7	-	4,5	4,7	7,1	7,8	8,3	8,3	9,3	6,8	-			
74	4,1	4,2	4,3	-	3,2	3,3	5,7	6,3	6,7	6,8	7,7	6,6	-			
78	2,9	3,0	-	-	-	-	4,5	4,9	-	5,5	6,3	6,4	-			
82	-	-	-	-	-	-	3,4	3,8	-	4,4	5,1	5,7	-			
86	-	-	-	-	-	-	-	2,7	-	3,3	4,0	4,5	-			
90	-	-	-	-	-	-	-	-	-	-	3,0	-	-			

	100 t	120 t	160 t
	0 t	20 t	40 t

Operation

Einsatz · Utilisation · Funzionamento · Uso ·
Operação · Эксплуатация

SH/LH+LF2 SH/LH SGL_S1+LF2

		12-36 m			7,25 m			9.8 m/s			360°			EN13000		
		84 m														
		SH/LH + LF2				SH/LH SGL_S1 + LF2				SH/LH + LF2						
		12 m				24 m				36 m						
		10°	15°	20°	30°	10°	15°	10°	20°	30°	10°	20°	30°			
m	t	t	t	t	t	t	t	t	t	t	t	t	t			
13	63,5	-	-	-	82,0	-	-	-	-	-	-	-	-			
14	63,5	57,5	-	-	82,0	77,0	-	-	-	-	-	-	-			
15	63,5	57,5	52,0	-	82,0	77,0	-	-	-	-	-	-	-			
16	63,0	57,5	52,0	-	81,0	77,0	-	-	-	-	-	-	-			
17	62,0	56,5	52,0	40,7	76,0	77,0	39,2	-	-	-	-	-	-			
18	61,0	55,5	51,5	40,1	71,5	72,5	39,2	-	-	-	-	-	-			
20	59,0	54,0	50,0	39,0	63,5	64,5	38,6	29,8	-	26,8	-	-	-			
22	57,5	53,0	49,1	38,0	57,0	58,0	37,5	29,8	-	26,8	-	-	-			
24	53,0	51,5	48,0	37,0	51,5	52,0	36,4	29,4	18,6	26,1	-	-	-			
26	48,3	48,9	46,9	36,1	46,8	47,5	35,3	28,8	18,1	25,4	19,9	-	-			
28	44,0	44,6	45,1	35,2	42,5	43,1	34,3	28,2	17,6	24,7	19,6	-	-			
30	40,2	40,8	41,3	34,4	38,7	39,3	33,4	27,6	17,1	24,1	18,9	-	-			
32	36,9	37,4	37,9	33,6	35,5	36,1	32,5	26,8	16,7	23,5	18,2	10,7	-			
34	33,7	34,1	34,5	32,9	32,4	32,9	31,7	26,0	16,3	22,9	17,5	10,4	-			
38	27,7	28,1	28,4	29,1	26,3	26,8	29,5	24,4	15,5	21,7	16,4	9,8	-			
42	22,6	23,0	23,4	24,1	21,3	21,7	25,0	23,0	14,8	20,6	15,3	9,3	-			
46	18,6	18,9	19,2	19,8	17,2	17,6	20,9	21,8	14,2	19,8	14,4	8,8	-			
50	15,2	15,5	15,8	16,3	13,8	14,2	17,4	18,6	13,7	18,8	13,6	8,4	-			
54	12,4	12,7	12,9	13,3	11,0	11,3	14,5	15,5	13,2	15,9	12,9	8,0	-			
58	10,0	10,3	10,5	10,8	8,6	8,9	12,1	13,0	12,8	13,4	12,2	7,7	-			
62	8,0	8,2	8,4	8,7	6,6	6,8	9,9	10,8	11,5	11,2	11,6	7,4	-			
66	6,2	6,4	6,6	6,8	4,8	5,0	8,1	8,8	9,5	9,3	10,4	7,1	-			
70	4,7	4,8	5,0	-	3,3	3,4	6,5	7,1	7,7	7,6	8,7	6,9	-			
74	3,3	3,5	3,6	-	-	-	5,1	5,7	6,2	6,2	7,1	6,6	-			
78	-	-	-	-	-	-	3,8	4,3	4,8	4,9	5,7	6,5	-			
82	-	-	-	-	-	-	2,7	3,1	-	3,7	4,5	5,2	-			
86	-	-	-	-	-	-	-	-	-	2,7	3,4	4,0	-			
90	-	-	-	-	-	-	-	-	-	-	-	2,9	-			

100 t 120 t 160 t
 0 t 20 t 40 t

Operation

Einsatz · Utilisation · Funzionamento · Uso ·
Operação · Эксплуатация

SSL+LF2, SSL/LSL+LF2
SSL/LSL SGL_S1+LF2

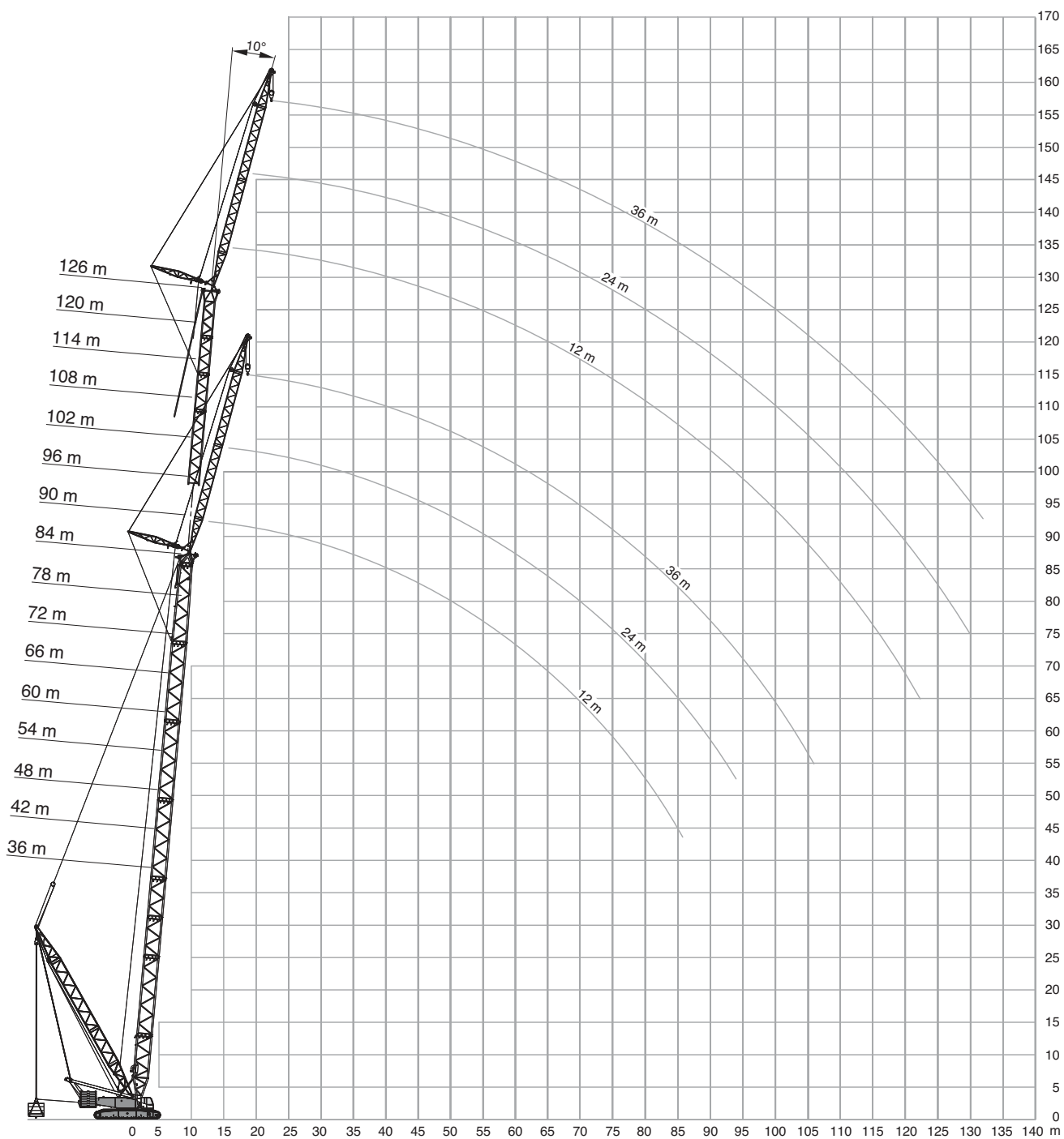

Operation

SSL+LF2

Einsatz · Utilisation · Funzionamento · Uso ·
 Operação · Эксплуатация

160 t + 40 t		9-15 m			7,25 m			9.8 m/s			360°			EN13000			
36 m												42 m					
12 m				24 m			36 m			12 m		24 m		36 m			
10°		15°		20°		10°	20°	30°	10°	20°	30°	10°	15°	20°	10°	20°	30°
m	t	t	t	t	t	t	t	t	t	t	t	t	t	t	t	t	t
9	117,0	-	-	-	-	-	-	-	-	-	-	-	-	-	-	-	-
10	117,0	108,0	-	-	-	-	-	-	-	-	-	-	-	-	-	-	-
11	117,0	102,0	79,0	-	-	-	-	-	-	-	-	-	-	-	-	-	-
12	117,0	96,5	75,5	64,5	-	-	-	-	-	-	-	-	-	-	-	-	-
13	115,0	91,5	72,0	64,5	-	-	-	-	-	-	-	-	-	-	-	-	-
14	108,0	87,0	69,0	64,0	-	-	-	-	-	-	-	-	-	-	-	-	-
15	102,0	82,5	66,5	62,0	-	-	38,4	-	-	-	-	-	-	-	-	-	-
16	97,0	79,0	64,0	59,0	37,9	-	38,4	-	-	-	-	-	-	-	38,1	-	-
17	92,5	75,5	61,5	56,0	36,5	-	38,1	-	-	-	-	-	-	-	38,1	-	-
18	88,0	72,5	59,5	53,0	35,1	-	37,8	-	-	-	-	-	-	-	37,8	-	-
20	80,0	67,0	55,5	48,4	32,6	23,6	36,8	-	-	-	-	-	-	-	-	-	-
22	74,0	62,5	52,0	44,4	30,5	22,3	34,1	22,9	-	-	-	-	-	-	-	-	-
24	68,5	58,5	49,4	40,9	28,6	21,2	31,4	21,4	-	-	-	-	-	-	-	-	-
26	63,5	55,0	46,8	38,0	27,0	20,1	29,0	20,1	-	-	-	-	-	-	-	-	-
28	59,5	51,5	44,6	35,4	25,5	19,2	26,9	18,9	13,8	-	-	-	-	-	-	-	-
30	56,0	49,2	42,5	33,2	24,2	18,3	25,1	17,8	13,1	-	-	-	-	-	-	-	-
34	50,0	44,7	39,1	29,4	21,9	16,9	22,1	16,0	11,9	-	-	-	-	-	-	-	-
38	45,7	41,0	36,4	26,4	20,1	15,7	19,7	14,5	10,8	-	-	-	-	-	-	-	-
42	42,0	38,2	34,4	24,0	18,6	14,7	17,7	13,2	10,0	-	-	-	-	-	-	-	-
44	40,4	37,1	-	23,0	17,9	14,3	16,9	12,7	9,6	-	-	-	-	-	-	-	-
46	-	-	-	22,0	17,3	13,9	16,1	12,2	9,3	-	-	-	-	-	-	-	-
48	-	-	-	21,1	16,8	13,6	15,4	11,7	9,0	-	-	-	-	-	-	-	-
50	-	-	-	20,3	16,3	13,3	14,7	11,3	8,7	-	-	-	-	-	-	-	-
54	-	-	-	19,0	15,5	-	13,6	10,5	8,2	-	-	-	-	-	-	-	-
58	-	-	-	-	-	-	12,6	9,9	7,8	-	-	-	-	-	-	-	-
62	-	-	-	-	-	-	11,8	9,3	7,4	-	-	-	-	-	-	-	-
66	-	-	-	-	-	-	11,1	8,9	-	-	-	-	-	-	-	-	-
70	-	-	-	-	-	-	-	-	-	-	-	-	-	-	-	-	-

	0 t		40 t		80 t		120 t		160 t
--	-----	--	------	--	------	--	-------	--	-------

Operation

SSL+LF2

Einsatz · Utilisation · Funzionamento · Uso ·
Operação · Эксплуатация

160 t + 40 t		9-15 m			7,25 m			9.8 m/s			360°			EN13000						
48 m												54 m								
12 m				24 m			36 m			12 m		24 m		36 m						
10°		15°		20°		10°	20°	30°	10°	20°	30°	10°	15°	20°	10°	20°	30°	10°	20°	30°
m	t	t	t	t	t	t	t	t	t	t	t	t	t	t	t	t	t	t	t	t
10	117,0	-	-	-	-	-	-	-	-	-	-	-	-	-	-	-	-	-	-	-
11	117,0	104,0	-	-	-	-	-	-	-	-	-	-	-	-	-	-	-	-	-	-
12	117,0	103,0	79,0	-	-	-	-	-	-	-	-	-	-	-	-	-	-	-	-	-
13	117,0	99,0	76,0	63,5	-	-	-	-	-	-	-	-	-	-	-	-	-	-	-	-
14	117,0	94,5	73,5	63,5	-	-	-	-	-	-	-	-	-	-	-	-	-	-	-	-
16	110,0	87,0	68,5	62,5	-	-	37,7	-	-	-	-	-	-	-	-	-	-	-	-	-
17	105,0	84,0	66,5	61,0	37,9	-	37,7	-	-	-	-	-	-	-	-	-	37,3	-	-	-
18	101,0	80,5	64,5	58,5	36,6	-	37,6	-	-	-	-	-	-	-	-	-	37,3	-	-	-
20	92,5	75,0	60,5	53,5	34,4	-	37,2	-	-	-	-	-	-	-	-	-	37,0	-	-	-
22	85,5	70,5	57,5	49,6	32,4	23,0	36,2	23,7	-	-	-	-	-	-	-	-	36,5	-	-	-
24	79,5	66,0	54,5	46,0	30,6	22,0	34,3	22,3	-	-	-	-	-	-	-	-	35,5	22,6	-	-
26	74,5	62,5	52,0	42,9	29,0	21,0	31,9	21,0	-	-	-	-	-	-	-	-	33,2	21,4	-	-
28	70,0	59,0	49,7	40,2	27,6	20,2	29,8	19,9	14,1	-	-	-	-	-	-	-	31,1	20,3	14,2	-
30	66,0	56,0	47,6	37,8	26,3	19,4	27,9	18,9	13,4	-	-	-	-	-	-	-	29,2	19,3	13,6	-
34	59,0	51,0	43,9	33,7	24,0	18,0	24,7	17,1	12,3	-	-	-	-	-	-	-	25,9	17,6	12,5	-
38	54,0	47,3	40,9	30,4	22,2	16,8	22,2	15,6	11,4	-	-	-	-	-	-	-	23,3	16,1	11,6	-
42	49,6	43,9	38,4	27,7	20,6	15,8	20,1	14,4	10,6	-	-	-	-	-	-	-	21,1	14,9	10,8	-
46	45,9	41,1	36,3	25,4	19,2	14,9	18,3	13,3	9,9	-	-	-	-	-	-	-	19,3	13,8	10,1	-
50	42,8	38,8	34,6	23,5	18,1	14,2	16,8	12,3	9,3	-	-	-	-	-	-	-	17,7	12,8	9,5	-
54	40,4	36,9	-	21,9	17,1	13,6	15,5	11,5	8,7	-	-	-	-	-	-	-	16,4	12,0	9,0	-
58	-	-	-	20,5	16,3	13,2	14,4	10,9	8,3	-	-	-	-	-	-	-	15,2	11,3	8,5	-
62	-	-	-	19,4	15,6	-	13,4	10,2	7,9	-	-	-	-	-	-	-	14,2	10,7	8,1	-
66	-	-	-	18,4	-	-	12,6	9,7	7,6	-	-	-	-	-	-	-	13,4	10,1	7,8	-
70	-	-	-	-	-	-	11,9	9,3	7,3	-	-	-	-	-	-	-	12,6	9,7	7,5	-
74	-	-	-	-	-	-	11,3	8,9	-	-	-	-	-	-	-	-	11,9	9,3	7,3	-
78	-	-	-	-	-	-	-	-	-	-	-	-	-	-	-	-	11,3	8,9	-	-
82	-	-	-	-	-	-	-	-	-	-	-	-	-	-	-	-	10,8	-	-	-

	0 t	40 t	80 t	120 t	160 t
--	-----	------	------	-------	-------

Operation

SSL+LF2

Einsatz · Utilisation · Funzionamento · Uso ·
Operação · Эксплуатация

160 t + 40 t		9-15 m									7,25 m									9.8 m/s									360°									EN13000								
		60 m									66 m																																			
		12 m			24 m			36 m			12 m			24 m			36 m																													
		10°	15°	20°	10°	20°	30°	10°	20°	30°	10°	15°	20°	10°	20°	30°	10°	20°	30°	10°	20°	30°	10°	20°	30°																					
m	t	t	t	t	t	t	t	t	t	t	t	t	t	t	t	t	t	t	t	t	t	t	t	t	t																					
11	117,0	-	-	-	-	-	-	-	-	-	-	-	-	-	-	-	-	-	-	-	-	-	-	-																						
12	117,0	104,0	-	-	-	-	-	-	-	-	-	-	-	-	-	-	-	-	-	-	-	-	-	-																						
13	117,0	104,0	79,0	-	-	-	-	-	-	-	-	-	-	-	-	-	-	-	-	-	-	-	-	-																						
14	117,0	100,0	76,5	61,5	-	-	-	-	-	-	-	-	-	-	-	-	-	-	-	-	-	-	-	-																						
15	117,0	97,0	74,5	61,5	-	-	-	-	-	-	-	-	-	-	-	-	-	-	-	-	-	-	-	-																						
16	117,0	93,5	72,0	61,5	-	-	-	-	-	-	-	-	-	-	-	-	-	-	-	-	-	-	-	-																						
17	115,0	90,0	70,0	61,0	-	-	36,8	-	-	-	-	-	-	-	-	-	-	-	-	-	-	-	-	-																						
18	111,0	87,0	68,0	61,0	37,8	-	36,8	-	-	-	-	-	-	-	-	-	-	-	-	-	-	36,0	-	-																						
19	107,0	84,5	66,5	59,5	36,7	-	36,7	-	-	-	-	-	-	-	-	-	-	-	-	-	-	36,0	-	-																						
20	103,0	82,0	64,5	58,0	35,7	-	36,6	-	-	-	-	-	-	-	-	-	-	-	-	-	-	35,9	-	-																						
22	96,0	77,0	61,5	54,0	33,8	23,5	36,4	-	-	-	-	-	-	-	-	-	-	-	-	-	-	-	-	-																						
24	89,5	72,5	58,5	50,0	32,2	22,5	35,6	22,9	-	-	-	-	-	-	-	-	-	-	-	-	-	-	-	-																						
26	84,0	69,0	56,0	47,2	30,6	21,7	34,4	21,7	-	-	-	-	-	-	-	-	-	-	-	-	-	-	-	-																						
28	79,5	65,5	53,5	44,4	29,2	20,9	32,3	20,7	-	-	-	-	-	-	-	-	-	-	-	-	-	-	-	-																						
30	75,0	62,5	51,5	41,8	28,0	20,1	30,3	19,7	13,7	-	-	-	-	-	-	-	-	-	-	-	-	-	-	-																						
34	67,5	57,0	48,0	37,5	25,8	18,8	27,1	18,0	12,7	-	-	-	-	-	-	-	-	-	-	-	-	-	-	-																						
38	61,5	52,5	44,8	34,0	23,9	17,7	24,4	16,6	11,8	-	-	-	-	-	-	-	-	-	-	-	-	-	-	-																						
42	56,5	49,2	42,1	31,1	22,3	16,7	22,2	15,3	11,0	-	-	-	-	-	-	-	-	-	-	-	-	-	-	-																						
46	52,5	46,0	39,8	28,6	20,9	15,8	20,3	14,2	10,3	-	-	-	-	-	-	-	-	-	-	-	-	-	-	-																						
50	49,0	43,3	37,8	26,5	19,6	15,1	18,7	13,3	9,7	-	-	-	-	-	-	-	-	-	-	-	-	-	-	-																						
54	46,0	41,0	36,1	24,7	18,6	14,4	17,3	12,5	9,2	-	-	-	-	-	-	-	-	-	-	-	-	-	-	-																						
58	43,4	39,1	34,8	23,2	17,7	13,9	16,1	11,7	8,7	-	-	-	-	-	-	-	-	-	-	-	-	-	-	-																						
62	41,2	37,4	33,7	21,8	16,9	13,4	15,0	11,1	8,3	-	-	-	-	-	-	-	-	-	-	-	-	-	-	-																						
66	-	36,1	-	20,6	16,2	13,0	14,1	10,5	8,0	-	-	-	-	-	-	-	-	-	-	-	-	-	-	-																						
70	-	-	-	19,6	15,7	-	13,3	10,0	7,7	-	-	-	-	-	-	-	-	-	-	-	-	-	-	-																						
74	-	-	-	18,7	15,2	-	12,6	9,6	7,4	-	-	-	-	-	-	-	-	-	-	-	-	-	-	-																						
78	-	-	-	-	-	-	11,9	9,2	7,2	-	-	-	-	-	-	-	-	-	-	-	-	-	-	-																						
82	-	-	-	-	-	-	11,4	8,9	-	-	-	-	-	-	-	-	-	-	-	-	-	-	-	-																						
86	-	-	-	-	-	-	10,9	8,7	-	-	-	-	-	-	-	-	-	-	-	-	-	-	-	-																						
90	-	-	-	-	-	-	-	-	-	-	-	-	-	-	-	-	-	-	-	-	-	-	-	-																						

0 t 40 t 80 t 120 t 160 t

Operation

SSL+LF2

Einsatz · Utilisation · Funzionamento · Uso ·
Operação · Эксплуатация

160 t + 40 t		9-15 m									7,25 m									9.8 m/s									360°			EN13000		
		72 m									78 m																							
		12 m			24 m			36 m			12 m			24 m			36 m																	
		10°	15°	20°	10°	20°	30°	10°	20°	30°	10°	15°	20°	10°	20°	30°	10°	20°	30°															
m	t	t	t	t	t	t	t	t	t	t	t	t	t	t	t	t	t	t	t	t	t	t	t											
12	117,0	-	-	-	-	-	-	-	-	-	-	-	-	-	-	-	-	-	-	-	-	-	-											
13	117,0	104,0	-	-	-	-	-	-	-	-	-	-	-	-	-	-	-	-	-	-	-	-	-											
14	117,0	104,0	79,0	-	-	-	-	-	-	-	-	-	-	-	-	-	-	-	-	-	-	-	-											
15	117,0	101,0	77,0	57,5	-	-	-	-	-	-	-	-	-	-	-	-	-	-	-	-	-	-	-											
16	117,0	98,0	75,0	57,5	-	-	-	-	-	-	-	-	-	-	-	-	-	-	-	-	-	-	-											
18	117,0	92,5	71,0	57,5	-	-	35,2	-	-	-	-	-	-	-	-	-	-	-	-	-	-	-	-											
19	113,0	90,0	69,5	57,5	37,7	-	35,2	-	-	-	-	-	-	-	-	-	-	-	-	-	34,2	-	-											
20	110,0	87,0	68,0	57,5	36,7	-	35,2	-	-	-	-	-	-	-	-	-	-	-	-	-	34,2	-	-											
22	104,0	82,5	65,0	55,5	35,0	-	35,2	-	-	-	-	-	-	-	-	-	-	-	-	-	34,2	-	-											
24	98,5	78,0	62,0	54,0	33,4	22,9	35,1	23,4	-	-	-	-	-	-	-	-	-	-	-	-	34,2	-	-											
26	93,0	74,5	59,5	51,0	31,9	22,1	34,6	22,3	-	-	-	-	-	-	-	-	-	-	-	-	34,1	22,6	-											
28	87,5	71,0	57,0	48,1	30,6	21,4	34,1	21,3	-	-	-	-	-	-	-	-	-	-	-	-	33,8	21,6	-											
30	83,0	68,0	55,0	45,5	29,4	20,7	32,5	20,4	13,9	-	-	-	-	-	-	-	-	-	-	-	33,5	20,7	13,9											
34	75,0	62,5	51,0	41,0	27,2	19,4	29,2	18,8	12,9	-	-	-	-	-	-	-	-	-	-	-	30,2	19,1	13,0											
38	68,5	57,5	48,2	37,3	25,3	18,4	26,4	17,3	12,1	-	-	-	-	-	-	-	-	-	-	-	27,4	17,7	12,2											
42	63,0	53,5	45,4	34,2	23,7	17,4	24,1	16,1	11,3	-	-	-	-	-	-	-	-	-	-	-	25,0	16,5	11,5											
46	58,5	50,5	42,9	31,6	22,3	16,5	22,1	15,0	10,7	-	-	-	-	-	-	-	-	-	-	-	23,0	15,4	10,8											
50	54,5	47,6	40,8	29,3	21,0	15,8	20,4	14,1	10,1	-	-	-	-	-	-	-	-	-	-	-	21,3	14,5	10,3											
54	51,5	45,1	39,0	27,4	19,9	15,1	19,0	13,3	9,6	-	-	-	-	-	-	-	-	-	-	-	19,8	13,6	9,8											
58	48,5	42,8	37,4	25,7	19,0	14,5	17,7	12,5	9,1	-	-	-	-	-	-	-	-	-	-	-	18,4	12,9	9,3											
62	46,0	40,9	36,0	24,2	18,1	14,0	16,5	11,9	8,7	-	-	-	-	-	-	-	-	-	-	-	17,3	12,2	8,9											
66	43,0	39,2	34,8	22,8	17,4	13,6	15,5	11,3	8,4	-	-	-	-	-	-	-	-	-	-	-	16,2	11,6	8,5											
70	39,2	37,5	33,8	21,7	16,7	13,2	14,6	10,7	8,0	-	-	-	-	-	-	-	-	-	-	-	15,3	11,1	8,2											
74	35,5	34,8	-	20,7	16,1	12,9	13,9	10,3	7,7	-	-	-	-	-	-	-	-	-	-	-	14,5	10,6	7,9											
78	-	-	-	19,7	15,6	-	13,1	9,9	7,5	-	-	-	-	-	-	-	-	-	-	-	13,7	10,2	7,6											
82	-	-	-	19,0	15,2	-	12,5	9,5	7,3	-	-	-	-	-	-	-	-	-	-	-	13,1	9,8	7,4											
86	-	-	-	18,3	-	-	12,0	9,2	7,1	-	-	-	-	-	-	-	-	-	-	-	12,5	9,4	7,2											
90	-	-	-	-	-	-	11,5	8,9	-	-	-	-	-	-	-	-	-	-	-	-	12,0	9,1	7,1											
94	-	-	-	-	-	-	11,0	8,7	-	-	-	-	-	-	-	-	-	-	-	-	11,5	8,9	-											
98	-	-	-	-	-	-	10,7	-	-	-	-	-	-	-	-	-	-	-	-	-	11,1	8,7	-											
102	-	-	-	-	-	-	-	-	-	-	-	-	-	-	-	-	-	-	-	-	10,7	-	-											

0 t 40 t 80 t 120 t 160 t

Operation

SSL+LF2

Einsatz · Utilisation · Funzionamento · Uso ·
Operação · Эксплуатация

160 t + 40 t		9-15 m									7,25 m									9.8 m/s									360°			EN13000		
		84 m									90 m																							
		12 m			24 m			36 m			12 m			24 m			36 m																	
		10°	15°	20°	10°	20°	30°	10°	20°	30°	10°	15°	20°	10°	20°	30°	10°	20°	30°	10°	20°	30°												
m	t	t	t	t	t	t	t	t	t	t	t	t	t	t	t	t	t	t	t	t	t	t	t	t	t	t	t	t	t	t	t			
13	112,0	-	-	-	-	-	-	-	-	-	-	-	-	-	-	-	-	-	-	-	-	-	-	-	-	-	-	-	-	-				
14	112,0	99,0	-	-	-	-	-	-	-	-	-	-	-	-	-	-	-	-	-	-	-	-	-	-	-	-	-	-	-	-				
15	111,0	99,0	79,0	-	-	-	-	-	-	-	-	-	-	-	-	-	-	-	-	-	-	-	-	-	-	-	-	-	-	-				
16	111,0	99,0	77,0	53,5	-	-	-	-	-	-	-	-	-	-	-	-	-	-	-	-	-	-	-	-	-	-	-	-	-	-				
17	111,0	97,0	75,5	53,5	-	-	-	-	-	-	-	-	-	-	-	-	-	-	-	-	-	-	-	-	-	-	-	-	-	-				
18	111,0	94,5	73,5	53,5	-	-	-	-	-	-	-	-	-	-	-	-	-	-	-	-	-	-	-	-	-	-	-	-	-	-				
19	110,0	92,5	72,0	53,5	-	-	33,2	-	-	-	-	-	-	-	-	-	-	-	-	-	-	-	-	-	-	-	-	-	-	-				
20	109,0	90,5	70,5	53,5	37,5	-	33,2	-	-	-	-	-	-	-	-	-	-	-	-	-	-	-	-	-	-	-	-	-	-	-				
22	106,0	86,5	67,5	53,5	35,9	-	33,2	-	-	-	-	-	-	-	-	-	-	-	-	-	-	-	-	-	-	-	-	-	-	-				
24	103,0	83,0	65,0	53,0	34,4	23,2	33,2	-	-	-	-	-	-	-	-	-	-	-	-	-	-	-	-	-	-	-	-	-	-	-				
26	98,5	79,0	62,5	52,5	33,0	22,5	33,2	22,8	-	-	-	-	-	-	-	-	-	-	-	-	-	-	-	-	-	-	-	-	-	-				
28	94,0	75,5	60,0	51,0	31,7	21,8	33,2	21,8	-	-	-	-	-	-	-	-	-	-	-	-	-	-	-	-	-	-	-	-	-	-				
30	90,0	72,5	58,0	48,8	30,5	21,1	33,2	20,9	-	-	-	-	-	-	-	-	-	-	-	-	-	-	-	-	-	-	-	-	-	-				
32	86,0	69,5	56,0	46,4	29,4	20,5	32,3	20,1	13,5	-	-	-	-	-	-	-	-	-	-	-	-	-	-	-	-	-	-	-	-	-				
34	82,0	67,0	54,0	44,2	28,4	20,0	31,1	19,4	13,1	-	-	-	-	-	-	-	-	-	-	-	-	-	-	-	-	-	-	-	-	-				
38	75,5	62,0	51,0	40,4	26,6	18,9	28,3	18,0	12,3	-	-	-	-	-	-	-	-	-	-	-	-	-	-	-	-	-	-	-	-	-				
42	69,5	58,0	48,3	37,1	24,9	18,0	25,9	16,8	11,6	-	-	-	-	-	-	-	-	-	-	-	-	-	-	-	-	-	-	-	-	-				
46	64,5	54,5	45,8	34,4	23,5	17,1	23,8	15,7	11,0	-	-	-	-	-	-	-	-	-	-	-	-	-	-	-	-	-	-	-	-	-				
50	59,0	51,5	43,5	32,0	22,3	16,4	22,1	14,8	10,4	-	-	-	-	-	-	-	-	-	-	-	-	-	-	-	-	-	-	-	-	-				
54	53,0	48,9	41,6	29,9	21,1	15,7	20,5	14,0	9,9	-	-	-	-	-	-	-	-	-	-	-	-	-	-	-	-	-	-	-	-	-				
58	48,4	46,5	39,9	28,0	20,1	15,1	19,2	13,2	9,4	-	-	-	-	-	-	-	-	-	-	-	-	-	-	-	-	-	-	-	-	-				
62	45,1	44,3	38,3	26,4	19,2	14,6	18,0	12,5	9,0	-	-	-	-	-	-	-	-	-	-	-	-	-	-	-	-	-	-	-	-	-				
66	41,4	41,6	37,0	25,0	18,4	14,1	16,9	11,9	8,7	-	-	-	-	-	-	-	-	-	-	-	-	-	-	-	-	-	-	-	-	-				
70	37,8	38,0	35,8	23,7	17,7	13,7	16,0	11,4	8,3	-	-	-	-	-	-	-	-	-	-	-	-	-	-	-	-	-	-	-	-	-				
74	34,6	34,7	33,3	22,6	17,1	13,3	15,1	10,9	8,0	-	-	-	-	-	-	-	-	-	-	-	-	-	-	-	-	-	-	-	-	-				
78	31,8	31,9	30,7	21,6	16,5	13,0	14,3	10,4	7,8	-	-	-	-	-	-	-	-	-	-	-	-	-	-	-	-	-	-	-	-	-				
82	28,7	29,0	28,1	20,6	16,0	12,8	13,6	10,0	7,5	-	-	-	-	-	-	-	-	-	-	-	-	-	-	-	-	-	-	-	-	-				
86	25,4	25,7	-	19,8	15,6	-	13,0	9,7	7,3	-	-	-	-	-	-	-	-	-	-	-	-	-	-	-	-	-	-	-	-	-				
90	-	-	-	19,1	15,2	-	12,5	9,4	7,2	-	-	-	-	-	-	-	-	-	-	-	-	-	-	-	-	-	-	-	-	-				
94	-	-	-	18,5	14,9	-	12,0	9,1	7,0	-	-	-	-	-	-	-	-	-	-	-	-	-	-	-	-	-	-	-	-	-				
98	-	-	-	-	-	-	11,5	8,9	-	-	-	-	-	-	-	-	-	-	-	-	-	-	-	-	-	-	-	-	-	-				
102	-	-	-	-	-	-	11,1	8,7	-	-	-	-	-	-	-	-	-	-	-	-	-	-	-	-	-	-	-	-	-	-				
106	-	-	-	-	-	-	10,8	8,5	-	-	-	-	-	-	-	-	-	-	-	-	-	-	-	-	-	-	-	-	-	-				
110	-	-	-	-	-	-	-	-	-	-	-	-	-	-	-	-	-	-	-	-	-	-	-	-	-	-	-	-	-	-				
114	-	-	-	-	-	-	-	-	-	-	-	-	-	-	-	-	-	-	-	-	-	-	-	-	-	-	-	-	-	-				

	0 t	40 t	80 t	120 t	160 t
--	-----	------	------	-------	-------

Operation

SSL+LF2

Einsatz · Utilisation · Funzionamento · Uso ·
Operação · Эксплуатация

160 t + 40 t		9-15 m		7,25 m		9.8 m/s		360°		EN13000	
12 m		24 m		36 m		10°		20°		30°	
m	t	t	t	t	t	t	t	t	t	t	t
14	86,5	-	-	-	-	-	-	-	-	-	-
15	86,5	82,5	-	-	-	-	-	-	-	-	-
16	86,5	82,5	76,5	-	-	-	-	-	-	-	-
17	86,5	82,5	76,5	48,5	-	-	-	-	-	-	-
18	86,5	82,5	75,5	48,5	-	-	-	-	-	-	-
20	86,0	82,0	72,5	48,5	-	-	29,6	-	-	-	-
22	85,0	81,5	69,5	48,5	36,6	-	29,6	-	-	-	-
24	84,5	80,5	67,0	48,5	35,2	-	29,6	-	-	-	-
26	83,5	79,5	64,5	48,5	33,9	22,7	29,6	23,1	-	-	-
28	82,0	77,5	62,5	48,5	32,6	22,1	29,6	22,2	-	-	-
30	80,5	75,0	60,5	48,1	31,5	21,5	29,6	21,4	-	-	-
32	79,0	73,0	58,5	46,7	30,4	20,9	29,6	20,6	13,6	-	-
34	77,5	70,5	56,5	45,3	29,4	20,4	29,5	19,9	13,2	-	-
38	73,0	66,0	53,5	42,4	27,6	19,3	28,4	18,6	12,5	-	-
42	67,5	62,0	50,5	39,8	26,0	18,4	27,3	17,4	11,8	-	-
46	62,0	57,5	48,3	36,9	24,6	17,6	25,4	16,3	11,2	-	-
50	56,5	53,5	46,0	34,4	23,3	16,9	23,6	15,4	10,7	-	-
54	51,0	49,2	44,0	32,2	22,2	16,2	22,0	14,6	10,2	-	-
58	45,8	44,8	42,2	30,3	21,2	15,6	20,6	13,8	9,7	-	-
62	40,3	40,5	40,0	28,6	20,3	15,1	19,3	13,1	9,3	-	-
66	37,3	37,3	37,4	27,1	19,4	14,6	18,2	12,5	8,9	-	-
70	34,7	34,7	34,8	25,7	18,7	14,2	17,2	12,0	8,6	-	-
74	32,1	32,2	32,3	24,4	18,0	13,8	16,3	11,4	8,3	-	-
78	29,5	29,6	29,7	23,3	17,4	13,4	15,5	11,0	8,0	-	-
82	26,9	27,0	27,1	22,3	16,8	13,1	14,7	10,6	7,8	-	-
86	24,4	24,5	24,6	21,4	16,3	12,9	14,1	10,2	7,5	-	-
90	21,8	21,9	22,0	20,3	15,9	12,6	13,4	9,8	7,3	-	-
94	19,2	19,3	-	18,9	15,5	-	12,9	9,5	7,2	-	-
98	-	-	-	17,6	15,2	-	12,4	9,2	7,0	-	-
102	-	-	-	16,2	14,9	-	11,9	9,0	6,9	-	-
106	-	-	-	14,9	-	-	11,5	8,8	-	-	-
110	-	-	-	-	-	-	11,1	8,6	-	-	-
114	-	-	-	-	-	-	10,8	8,5	-	-	-
118	-	-	-	-	-	-	10,5	-	-	-	-

0 t 40 t 80 t 120 t 160 t

Operation

Einsatz · Utilisation · Funzionamento · Uso ·
Operação · Эксплуатация

SSL/LSL+LF2 SSL/LSL SGL_S1+LF2

160 t + 40 t		9-15 m				7,25 m				9.8 m/s				360°				EN13000			
78 m																					
SSL/LSL+LF2												SSL/LSL SGL_S1+LF2				SSL/LSL+LF2					
12 m						24 m						36 m									
0 t - 160 t		0 t - 160 t		0 t - 160 t		0 t - 160 t		0 t - 160 t		0 t - 160 t		0 t - 160 t		0 t - 160 t		0 t - 160 t		0 t - 160 t			
10°		15°		20°		30°		10°		15°		10°		20°		30°		10°			
m	t	t	t	t	t	t	t	t	t	t	t	t	t	t	t	t	t	t	t		
13	91,5	91,5	-	-	-	-	-	-	107,0	-	-	-	-	-	-	-	-	-	-		
14	91,5	91,5	84,0	84,0	-	-	-	-	107,0	93,5	-	-	-	-	-	-	-	-	-		
15	90,5	90,5	84,0	84,0	70,0	70,0	-	-	107,0	90,5	-	-	-	-	-	-	-	-	-		
16	89,5	89,5	83,0	83,0	68,0	68,0	-	-	106,0	88,0	53,5	53,5	-	-	-	-	-	-	-		
17	85,5	88,5	82,0	82,0	66,5	66,5	40,6	40,6	106,0	86,0	53,5	53,5	-	-	-	-	-	-	-		
18	80,5	87,0	81,0	81,0	65,0	65,0	39,9	39,9	105,0	83,5	53,5	53,5	-	-	-	-	-	-	-		
19	76,0	86,0	77,0	80,0	64,0	64,0	39,4	39,4	105,0	81,5	53,5	53,5	-	-	-	32,9	32,9	-	-		
20	72,0	84,5	73,0	78,5	62,5	62,5	38,8	38,8	104,0	79,5	53,5	53,5	33,4	33,4	-	32,9	32,9	-	-		
22	65,0	82,5	65,5	75,5	60,0	60,0	37,7	37,7	99,0	75,5	53,5	53,5	32,0	32,0	-	32,9	32,9	-	-		
24	58,5	80,0	59,5	72,0	58,0	58,0	36,7	36,7	93,5	72,0	51,0	51,0	30,7	30,7	18,6	32,9	32,9	-	-		
26	53,5	77,5	54,0	69,0	54,5	55,5	35,7	35,7	88,5	69,0	48,2	48,2	29,5	29,5	18,0	32,9	32,9	20,3	20,3		
28	49,0	75,5	49,5	66,5	50,0	53,5	34,9	34,9	84,0	66,5	45,7	45,7	28,4	28,4	17,5	32,4	32,4	19,5	19,5		
30	44,9	73,0	45,4	63,5	45,9	52,0	34,0	34,0	80,0	63,5	43,4	43,4	27,3	27,3	17,0	30,7	30,7	18,7	18,7		
34	37,0	70,0	37,6	59,0	38,1	48,9	32,5	32,5	73,5	59,0	38,5	39,5	25,5	25,5	16,1	27,8	27,8	17,3	17,3		
38	30,6	67,0	31,0	55,0	31,3	46,1	31,2	31,2	67,5	55,0	33,1	36,2	23,9	23,9	15,4	25,4	25,4	16,1	16,1		
42	25,5	62,5	25,9	51,5	26,2	43,7	26,8	30,0	62,5	51,5	27,8	33,4	22,5	22,5	14,7	23,3	23,3	15,1	15,1		
46	21,2	58,5	21,5	48,9	21,8	41,6	22,4	29,0	58,5	48,9	23,5	31,0	21,3	21,3	14,1	21,5	21,5	14,1	14,1		
50	17,7	54,5	17,9	46,3	18,2	39,7	18,7	28,1	54,5	46,3	19,9	29,0	20,2	20,2	13,5	20,0	20,0	13,3	13,3		
54	14,7	51,5	14,9	44,0	15,2	38,0	15,6	27,4	51,5	44,0	16,8	27,2	17,8	19,2	13,0	18,2	18,6	12,6	12,6		
58	12,2	48,9	12,4	42,0	12,6	36,5	12,9	26,7	48,9	42,0	14,2	25,6	15,1	18,3	12,6	15,5	17,4	11,9	11,9		
62	10,0	46,4	10,2	40,3	10,4	35,3	10,7	26,2	46,4	40,3	12,0	24,1	12,8	17,6	12,2	13,2	16,4	11,3	11,3		
66	8,1	43,8	8,3	38,7	8,5	34,2	8,7	25,7	43,9	38,7	10,0	22,9	10,7	16,9	11,9	11,3	15,4	10,8	10,8		
70	6,4	40,3	6,5	37,4	6,7	33,2	-	-	40,3	37,4	8,3	21,8	8,9	16,3	11,6	9,5	14,6	10,3	10,3		
74	4,8	36,8	4,9	36,2	5,0	32,4	-	-	37,1	36,2	6,8	20,8	7,4	15,7	11,4	8,0	13,8	8,8	9,9		
78	3,3	33,3	3,4	33,1	3,5	31,8	-	-	34,0	34,1	5,4	19,9	6,0	15,3	11,2	6,6	13,1	7,4	9,5		
82	-	-	-	29,9	-	-	-	-	-	30,5	4,0	19,1	4,5	14,9	-	5,4	12,5	6,1	9,2		
86	-	-	-	-	-	-	-	-	-	-	2,8	18,5	3,2	14,6	-	4,2	12,0	4,9	8,9		
90	-	-	-	-	-	-	-	-	-	-	-	17,9	-	14,3	-	3,0	11,5	3,7	8,6		
94	-	-	-	-	-	-	-	-	-	-	-	-	-	-	-	-	11,1	2,6	8,4		
98	-	-	-	-	-	-	-	-	-	-	-	-	-	-	-	-	10,7	-	8,2		
102	-	-	-	-	-	-	-	-	-	-	-	-	-	-	-	-	10,4	-	-		

0 t 40 t 80 t 120 t 160 t

Operation

Einsatz · Utilisation · Funzionamento · Uso ·
 Operação · Эксплуатация

SSL/LSL+LF2 SSL/LSL SGL_S1+LF2

160 t + 40 t		9-15 m		7,25 m		9.8 m/s		360°		EN13000													
84 m																							
SSL/LSL+LF2												SSL/LSL SGL_S1+LF2				SSL/LSL+LF2							
12 m						24 m				36 m													
0t - 160t		0t - 160t		0t - 160t		0t - 160t		0t - 160t		0t - 160t		0t - 160t		0t - 160t		0t - 160t		0t - 160t					
10°		15°		20°		30°		10°		15°		10°		20°		30°		10°		20°		30°	
m	t	t	t	t	t	t	t	t	t	t	t	t	t	t	t	t	t	t	t	t	t	t	
13	79,0	79,0	-	-	-	-	-	-	100,0	-	-	-	-	-	-	-	-	-	-	-	-	-	
14	79,0	79,0	70,0	70,0	-	-	-	-	100,0	93,5	-	-	-	-	-	-	-	-	-	-	-	-	
15	78,0	78,0	70,0	70,0	62,5	62,5	-	-	100,0	92,0	-	-	-	-	-	-	-	-	-	-	-	-	
16	77,0	77,0	69,5	69,5	62,5	62,5	-	-	100,0	89,5	-	-	-	-	-	-	-	-	-	-	-	-	
17	76,0	76,0	68,5	68,5	62,0	62,0	40,7	40,7	100,0	87,0	47,5	47,5	-	-	-	-	-	-	-	-	-	-	
18	75,0	75,0	67,5	67,5	61,5	61,5	40,1	40,1	100,0	85,0	47,5	47,5	-	-	-	-	-	-	-	-	-	-	
20	70,0	72,5	66,0	66,0	60,0	60,0	39,0	39,0	99,5	81,0	46,2	46,2	33,6	33,6	-	31,2	31,2	-	-	-	-	-	
22	63,0	70,5	63,5	64,0	58,5	58,5	38,0	38,0	99,0	77,5	44,8	44,8	32,2	32,2	-	31,0	31,0	-	-	-	-	-	
24	57,0	68,0	57,5	62,0	57,0	57,0	37,0	37,0	96,5	74,0	43,5	43,5	31,0	31,0	18,6	30,6	30,6	-	-	-	-	-	
26	51,5	66,0	52,5	60,5	53,0	56,0	36,1	36,1	91,5	71,0	42,1	42,1	29,8	29,8	18,1	30,2	30,2	20,4	20,4	-	-	-	
28	47,4	64,0	48,0	59,0	48,6	54,5	35,2	35,2	87,0	68,0	40,9	40,9	28,8	28,8	17,6	29,4	29,4	19,6	19,6	-	-	-	
30	43,4	62,0	43,9	57,0	44,5	53,0	34,4	34,4	83,0	65,5	39,7	39,7	27,8	27,8	17,1	28,6	28,6	18,9	18,9	-	-	-	
34	36,4	58,5	37,0	54,5	37,6	50,0	32,9	32,9	76,0	61,0	37,2	37,2	26,0	26,0	16,3	27,0	27,0	17,5	17,5	10,4	-	-	
38	30,1	56,0	30,5	52,0	30,9	47,3	31,6	31,6	70,0	57,0	32,0	35,2	24,4	24,4	15,5	25,5	25,5	16,4	16,4	9,8	-	-	
42	24,9	53,0	25,3	49,8	25,7	44,8	26,4	30,5	65,0	53,5	27,2	33,7	23,0	23,0	14,8	24,0	24,0	15,3	15,3	9,3	-	-	
46	20,6	50,5	21,0	47,5	21,3	42,7	21,9	29,5	61,0	50,5	22,9	32,1	21,7	21,7	14,2	22,2	22,2	14,4	14,4	8,8	-	-	
50	17,1	47,7	17,4	45,2	17,6	40,8	18,1	28,6	57,0	47,9	19,3	30,1	20,5	20,7	13,7	20,6	20,6	13,6	13,6	8,4	-	-	
54	14,1	44,9	14,3	42,9	14,6	39,1	15,0	27,8	53,5	45,6	16,2	28,2	17,3	19,7	13,2	17,6	19,3	12,9	12,9	8,0	-	-	
58	11,5	42,3	11,8	40,7	12,0	37,6	12,4	27,1	49,6	43,5	13,6	26,6	14,6	18,8	12,8	14,9	18,0	12,2	12,2	7,7	-	-	
62	9,4	40,0	9,6	38,6	9,8	36,2	10,1	26,5	46,4	41,7	11,4	25,1	12,2	18,0	12,4	12,7	17,0	11,6	11,6	7,4	-	-	
66	7,5	37,8	7,7	36,6	7,8	35,1	8,1	26,0	42,9	40,1	9,4	23,8	10,2	17,3	12,1	10,7	16,0	11,1	11,1	7,1	-	-	
70	5,7	35,5	5,9	34,5	6,0	33,6	6,3	25,6	39,3	38,6	7,7	22,7	8,4	16,7	11,8	8,9	15,1	10,0	10,6	6,9	-	-	
74	4,1	33,2	4,2	32,5	4,4	31,8	-	-	36,0	36,2	6,2	21,6	6,8	16,1	11,5	7,4	14,4	8,3	10,1	6,6	-	-	
78	2,6	30,9	2,8	30,4	2,9	29,9	-	-	33,2	33,3	4,8	20,7	5,4	15,6	11,3	6,0	13,7	6,8	9,8	6,5	-	-	
82	-	28,6	-	28,4	-	28,1	-	-	30,1	30,3	3,4	19,9	4,0	15,2	11,2	4,8	13,0	5,5	9,4	6,3	-	-	
86	-	26,4	-	26,4	-	-	-	-	26,9	27,0	-	19,2	2,6	14,8	-	3,5	12,5	4,4	9,1	6,2	-	-	
90	-	-	-	-	-	-	-	-	-	-	-	18,5	-	14,5	-	-	12,0	3,1	8,8	6,1	-	-	
94	-	-	-	-	-	-	-	-	-	-	-	17,9	-	14,3	-	-	11,5	-	8,6	6,0	-	-	
98	-	-	-	-	-	-	-	-	-	-	-	17,5	-	-	-	-	11,1	-	8,4	-	-	-	
102	-	-	-	-	-	-	-	-	-	-	-	-	-	-	-	-	10,7	-	8,2	-	-	-	
106	-	-	-	-	-	-	-	-	-	-	-	-	-	-	-	-	10,4	-	8,1	-	-	-	

--	--	--	--	--

Operation

Einsatz · Utilisation · Funzionamento · Uso ·
Operação · Эксплуатация

SSL/LSL+LF2 SSL/LSL SGL_S1+LF2

160 t + 40 t		9-15 m		7,25 m		9.8 m/s		360°		EN13000											
90 m																					
SSL/LSL+LF2												SSL/LSL SGL_S1+LF2				SSL/LSL+LF2					
12 m												24 m				36 m					
0 t - 160 t			0 t - 160 t			0 t - 160 t			0 t - 160 t			0 t - 160 t		0 t - 160 t		0 t - 160 t		0 t - 160 t		0 t - 160 t	
10°			15°			20°			30°			10°		15°		10°		20°		30°	
m	t	t	t	t	t	t	t	t	t	t	t	t	t	t	t	t	t	t	t	t	
14	71,5	71,5	-	-	-	-	-	-	94,0	-	-	-	-	-	-	-	-	-	-	-	
15	71,5	71,5	64,5	64,5	-	-	-	-	94,0	88,0	-	-	-	-	-	-	-	-	-	-	
16	71,0	71,0	64,5	64,5	59,0	59,0	-	-	94,0	88,0	-	-	-	-	-	-	-	-	-	-	
17	70,0	70,0	64,0	64,0	59,0	59,0	-	-	94,0	88,0	45,4	45,4	-	-	-	-	-	-	-	-	
18	69,5	69,5	63,5	63,5	58,5	58,5	40,3	40,3	94,0	86,5	45,4	45,4	-	-	-	-	-	-	-	-	
20	67,5	67,5	62,0	62,0	57,0	57,0	39,2	39,2	94,0	82,5	44,3	44,3	-	-	-	28,9	28,9	-	-	-	
22	61,0	66,0	60,5	60,5	56,0	56,0	38,2	38,2	93,5	79,0	43,2	43,2	32,5	32,5	-	28,9	28,9	-	-	-	
24	55,0	64,0	55,5	59,0	54,5	54,5	37,3	37,3	93,5	75,5	42,1	42,1	31,3	31,3	-	28,9	28,9	-	-	-	
26	50,0	62,0	50,5	57,5	51,5	53,5	36,4	36,4	92,5	72,5	41,0	41,0	30,2	30,2	18,1	28,9	28,9	20,5	20,5	-	
28	45,8	60,0	46,4	56,0	47,0	52,0	35,5	35,5	90,0	69,5	39,8	39,8	29,1	29,1	17,6	28,6	28,6	19,8	19,8	-	
30	42,0	58,5	42,5	54,0	43,1	51,0	34,8	34,8	86,0	67,0	38,7	38,7	28,1	28,1	17,2	28,0	28,0	19,0	19,0	-	
34	35,4	55,0	35,9	51,0	36,4	48,4	33,3	33,3	79,0	62,5	36,0	36,6	26,4	26,4	16,4	26,7	26,7	17,7	17,7	10,4	
38	29,6	52,5	30,0	49,2	30,4	46,4	31,1	32,0	73,0	58,5	30,8	34,4	24,8	24,8	15,6	25,4	25,4	16,6	16,6	9,8	
42	24,3	50,0	24,7	47,1	25,1	44,6	25,8	30,9	67,5	55,0	26,5	33,0	23,4	23,4	15,0	24,0	24,0	15,6	15,6	9,3	
46	20,0	47,6	20,3	44,9	20,7	42,8	21,3	29,9	63,0	52,0	22,4	31,5	22,2	22,2	14,4	22,9	22,9	14,7	14,7	8,9	
50	16,4	45,1	16,7	42,8	17,0	40,9	17,6	29,0	59,5	49,5	18,7	30,1	19,9	21,1	13,8	20,1	21,3	13,8	13,8	8,4	
54	13,4	42,6	13,7	40,6	14,0	39,1	14,5	28,1	55,0	47,1	15,6	28,7	16,7	20,1	13,4	17,0	19,9	13,1	13,1	8,1	
58	10,9	40,1	11,1	38,5	11,4	37,2	11,7	27,4	48,1	45,0	13,0	27,3	14,0	19,2	12,9	14,4	18,7	12,4	12,4	7,7	
62	8,7	37,9	8,9	36,5	9,2	35,4	9,5	26,8	43,7	43,1	10,8	25,8	11,7	18,5	12,5	12,1	17,6	11,9	11,9	7,4	
66	6,8	35,9	7,0	34,7	7,2	33,8	7,5	26,3	40,8	41,0	8,8	24,4	9,6	17,7	12,2	10,1	16,6	11,3	11,3	7,2	
70	5,0	33,9	5,2	32,9	5,4	32,1	5,7	25,8	37,9	38,1	7,1	23,5	7,8	17,1	11,9	8,3	15,7	9,4	10,8	6,9	
74	3,4	31,9	3,6	31,1	3,7	30,4	4,0	25,5	35,0	35,2	5,6	22,5	6,2	16,5	11,6	6,7	14,9	7,8	10,4	6,7	
78	-	29,9	-	29,3	-	28,8	-	25,2	32,2	32,3	4,1	21,5	4,8	16,0	11,4	5,4	14,2	6,3	10,0	6,5	
82	-	27,9	-	27,5	-	27,1	-	-	29,3	29,5	2,7	20,6	3,3	15,5	11,2	4,1	13,5	5,0	9,6	6,3	
86	-	25,9	-	25,7	-	25,4	-	-	26,4	26,7	-	19,9	-	15,1	11,1	2,9	12,9	3,8	9,3	6,2	
90	-	24,0	-	23,9	-	-	-	-	23,6	23,8	-	19,2	-	14,8	-	-	12,4	2,5	9,0	6,1	
94	-	-	-	-	-	-	-	-	-	-	-	18,5	-	14,5	-	-	11,9	-	8,8	6,0	
98	-	-	-	-	-	-	-	-	-	-	-	18,0	-	14,3	-	-	11,5	-	8,5	5,9	
102	-	-	-	-	-	-	-	-	-	-	-	17,5	-	-	-	-	11,1	-	8,3	-	
106	-	-	-	-	-	-	-	-	-	-	-	-	-	-	-	-	10,7	-	8,2	-	
110	-	-	-	-	-	-	-	-	-	-	-	-	-	-	-	-	10,4	-	8,1	-	
114	-	-	-	-	-	-	-	-	-	-	-	-	-	-	-	-	10,2	-	-	-	

0 t 40 t 80 t 120 t 160 t

Operation

Einsatz · Utilisation · Funzionamento · Uso ·
Operação · Эксплуатация

SSL/LSL+LF2 SSL/LSL SGL_S1+LF2

160 t + 40 t		9-15 m				7,25 m				9.8 m/s				360°				EN13000					
96 m																							
SSL/LSL+LF2												SSL/LSL SGL_S1+LF2				SSL/LSL+LF2							
12 m						24 m						36 m											
0 t - 160 t		0 t - 160 t		0 t - 160 t		0 t - 160 t		0 t - 160 t		0 t - 160 t		0 t - 160 t		0 t - 160 t		0 t - 160 t		0 t - 160 t					
10°		15°		20°		30°		10°		15°		10°		20°		30°		10°		20°		30°	
m	t	t	t	t	t	t	t	t	t	t	t	t	t	t	t	t	t	t	t	t	t	t	t
14	67,5	67,5	-	-	-	-	-	-	88,5	-	-	-	-	-	-	-	-	-	-	-	-	-	-
15	67,5	67,5	60,5	60,5	-	-	-	-	88,5	83,5	-	-	-	-	-	-	-	-	-	-	-	-	-
16	67,5	67,5	60,5	60,5	55,0	55,0	-	-	88,5	83,5	-	-	-	-	-	-	-	-	-	-	-	-	-
18	66,5	66,5	60,0	60,0	55,0	55,0	40,4	40,4	88,5	83,5	41,8	41,8	-	-	-	-	-	-	-	-	-	-	-
20	65,0	65,0	59,5	59,5	54,5	54,5	39,4	39,4	88,5	83,5	41,5	41,5	-	-	-	-	-	-	-	-	-	-	-
22	59,0	64,0	58,5	58,5	54,0	54,0	38,4	38,4	88,5	80,0	40,7	40,7	31,7	31,7	-	27,4	27,4	-	-	-	-	-	-
24	53,0	62,5	54,0	57,0	53,0	53,0	37,5	37,5	88,5	77,0	40,0	40,0	31,5	31,5	-	27,4	27,4	-	-	-	-	-	-
26	48,5	61,0	49,2	56,0	49,8	51,5	36,6	36,6	88,5	74,0	39,0	39,0	30,5	30,5	18,2	27,2	27,2	-	-	-	-	-	-
28	44,2	59,5	44,8	54,5	45,4	50,5	35,8	35,8	88,0	71,0	38,1	38,1	29,4	29,4	17,7	27,1	27,1	19,9	19,9	-	-	-	-
30	40,4	58,0	41,0	53,5	41,6	49,9	35,1	35,1	87,5	68,5	37,1	37,1	28,5	28,5	17,3	26,5	26,5	19,2	19,2	-	-	-	-
34	34,0	55,0	34,5	51,0	35,0	47,8	33,6	33,6	81,5	64,0	34,7	35,3	26,7	26,7	16,5	25,3	25,3	17,9	17,9	10,4	-	-	-
38	28,5	52,5	28,9	49,0	29,4	45,9	30,4	32,4	75,5	60,0	29,6	33,4	25,2	25,2	15,7	24,1	24,1	16,8	16,8	9,8	-	-	-
42	23,6	50,5	24,1	47,2	24,5	44,4	25,2	31,2	70,0	56,5	25,4	31,9	23,8	23,8	15,1	23,0	23,0	15,8	15,8	9,3	-	-	-
46	19,3	48,5	19,7	45,4	20,0	42,9	20,7	30,2	65,5	53,5	21,5	30,7	22,6	22,6	14,5	21,9	21,9	14,9	14,9	8,9	-	-	-
50	15,7	46,3	16,0	43,6	16,4	41,4	16,9	29,3	60,5	50,5	18,0	29,5	19,3	21,5	14,0	19,3	21,1	14,1	14,1	8,5	-	-	-
54	12,7	44,2	13,0	41,8	13,3	39,9	13,8	28,5	54,5	48,5	15,0	28,3	16,1	20,6	13,5	16,4	20,3	13,3	13,3	8,1	-	-	-
58	9,9	42,1	10,2	40,0	10,5	38,4	11,0	27,8	48,8	46,3	12,3	27,1	13,4	19,7	13,1	13,7	19,3	12,7	12,7	7,8	-	-	-
62	8,0	40,0	8,2	38,2	8,5	36,9	8,8	27,1	42,1	42,4	10,1	25,8	11,0	18,9	12,7	11,4	18,1	12,1	12,1	7,5	-	-	-
66	6,1	37,8	6,3	36,3	6,5	35,2	6,9	26,6	38,7	38,7	7,9	24,6	9,0	18,1	12,3	9,4	17,1	10,7	11,5	7,2	-	-	-
70	4,2	35,5	4,4	34,3	4,6	33,3	5,0	26,1	36,1	36,2	6,4	23,4	7,2	17,5	12,0	7,6	16,2	8,8	11,1	7,0	-	-	-
74	2,6	33,3	2,8	32,3	3,0	31,4	3,2	25,7	33,6	33,7	4,9	22,6	5,6	16,9	11,7	5,9	15,4	7,2	10,6	6,8	-	-	-
78	-	31,1	-	30,2	-	29,6	-	25,4	31,0	31,1	3,4	21,9	4,1	16,4	11,5	4,7	14,7	5,5	10,2	6,6	-	-	-
82	-	28,9	-	28,2	-	27,7	-	25,1	28,5	28,6	-	21,3	2,7	15,9	11,3	3,4	14,0	4,4	9,8	6,4	-	-	-
86	-	26,7	-	26,2	-	25,8	-	-	25,9	26,0	-	20,6	-	15,5	11,1	-	13,4	3,1	9,5	6,2	-	-	-
90	-	24,5	-	24,2	-	23,9	-	-	23,3	23,5	-	19,8	-	15,1	11,0	-	12,8	-	9,2	6,1	-	-	-
94	-	22,3	-	22,1	-	-	-	-	20,8	20,9	-	19,2	-	14,8	10,9	-	12,3	-	8,9	6,0	-	-	-
98	-	-	-	-	-	-	-	-	-	-	-	18,6	-	14,5	-	-	11,9	-	8,7	5,9	-	-	-
102	-	-	-	-	-	-	-	-	-	-	-	17,9	-	14,3	-	-	11,4	-	8,5	5,9	-	-	-
106	-	-	-	-	-	-	-	-	-	-	-	17,2	-	-	-	-	11,1	-	8,3	-	-	-	-
110	-	-	-	-	-	-	-	-	-	-	-	-	-	-	-	-	10,7	-	8,2	-	-	-	-
114	-	-	-	-	-	-	-	-	-	-	-	-	-	-	-	-	10,5	-	8,0	-	-	-	-
118	-	-	-	-	-	-	-	-	-	-	-	-	-	-	-	-	10,2	-	-	-	-	-	-

	0 t		40 t		80 t		120 t		160 t
--	-----	--	------	--	------	--	-------	--	-------

Operation

Einsatz · Utilisation · Funzionamento · Uso ·
 Operação · Эксплуатация

SSL/LSL+LF2 SSL/LSL SGL_S1+LF2

160 t + 40 t		9-15 m				7,25 m				9.8 m/s				360°				EN13000			
102 m																					
SSL/LSL+LF2								SSL/LSL SGL_S1+LF2				SSL/LSL+LF2									
12 m								24 m				36 m									
0t - 160t		0t - 160t		0t - 160t		0t - 160t		0t - 160t		0t - 160t		0t - 160t		0t - 160t		0t - 160t		0t - 160t			
10°		15°		20°		30°		10°		15°		10°		20°		30°		10°			
m	t	t	t	t	t	t	t	t	t	t	t	t	t	t	t	t	t	t	t		
15	59,0	59,0	-	-	-	-	-	-	81,5	-	-	-	-	-	-	-	-	-	-		
16	59,0	59,0	54,0	54,0	-	-	-	-	81,5	77,5	-	-	-	-	-	-	-	-	-		
17	58,5	58,5	54,0	54,0	50,0	50,0	-	-	81,5	77,5	-	-	-	-	-	-	-	-	-		
18	58,0	58,0	54,0	54,0	50,0	50,0	-	-	81,5	77,5	38,1	38,1	-	-	-	-	-	-	-		
19	57,5	57,5	53,5	53,5	49,8	49,8	40,0	40,0	81,5	77,5	38,1	38,1	-	-	-	-	-	-	-		
20	57,5	57,5	53,0	53,0	49,4	49,4	39,5	39,5	81,5	77,5	38,1	38,1	-	-	-	-	-	-	-		
22	56,5	56,5	52,0	52,0	48,7	48,7	38,6	38,6	81,5	77,5	37,4	37,4	29,8	29,8	-	25,9	25,9	-	-		
24	51,5	55,0	51,0	51,0	48,0	48,0	37,7	37,7	81,5	77,5	36,8	36,8	29,8	29,8	-	25,8	25,8	-	-		
26	46,8	54,0	47,5	50,5	47,1	47,1	36,8	36,8	81,5	75,5	36,0	36,0	29,4	29,4	18,2	25,5	25,5	-	-		
28	42,7	53,0	43,3	49,5	43,9	46,3	36,1	36,1	81,5	72,5	35,3	35,3	29,0	29,0	17,7	25,3	25,3	20,0	20,0		
30	39,0	52,0	39,6	48,5	40,2	45,4	35,3	35,3	81,0	70,0	34,5	34,5	28,6	28,6	17,3	25,0	25,0	19,3	19,3		
34	32,8	49,6	33,3	46,4	33,8	43,7	33,9	33,9	80,5	65,5	33,0	33,0	27,1	27,1	16,5	23,9	23,9	18,1	18,1		
38	27,5	47,4	28,1	44,4	28,6	41,9	29,4	32,7	77,5	61,5	28,4	31,5	25,6	25,6	15,8	22,9	22,9	17,0	17,0		
42	23,0	45,6	23,4	42,9	23,8	40,5	24,6	31,6	72,5	58,0	24,3	30,0	24,2	24,2	15,2	22,0	22,0	16,0	16,0		
46	18,6	43,8	19,0	41,3	19,4	39,2	20,1	30,6	66,5	55,0	20,7	28,9	22,1	23,0	14,6	21,0	21,0	15,1	15,1		
50	15,0	41,9	15,4	39,7	15,7	37,8	16,3	29,7	60,0	52,0	17,4	27,8	18,7	21,9	14,1	18,4	20,2	14,3	14,3		
54	11,9	40,1	12,3	38,1	12,6	36,4	13,2	28,8	53,5	49,9	14,3	26,7	15,6	20,9	13,6	15,5	19,5	13,6	13,6		
58	9,2	38,3	9,5	36,5	9,8	35,0	10,4	28,1	48,2	47,7	11,7	25,6	12,8	20,1	13,2	13,0	18,8	12,9	12,9		
62	7,3	36,4	7,1	34,9	7,4	33,6	7,9	27,4	42,2	42,4	9,4	24,5	10,4	19,3	12,8	10,8	18,1	12,3	12,3		
66	5,3	34,6	5,6	33,4	5,8	32,3	6,2	26,9	36,0	36,6	7,2	23,5	8,3	18,5	12,4	8,8	17,4	10,2	11,8		
70	3,5	32,7	3,7	31,6	3,9	30,7	4,3	26,4	33,7	33,8	5,7	22,4	6,3	17,9	12,1	6,9	16,7	8,3	11,3		
74	-	30,8	-	29,9	-	29,1	2,6	25,9	31,4	31,5	4,2	21,3	5,0	17,3	11,9	5,2	15,9	6,6	10,8		
78	-	28,9	-	28,1	-	27,4	-	25,5	29,1	29,2	2,7	20,5	3,5	16,7	11,6	4,1	15,1	4,9	10,4		
82	-	27,0	-	26,3	-	25,8	-	24,8	26,8	26,9	-	19,8	-	16,2	11,4	2,7	14,5	3,4	10,0		
86	-	25,1	-	24,6	-	24,1	-	23,4	24,5	24,6	-	19,1	-	15,8	11,2	-	13,8	2,5	9,7		
90	-	23,2	-	22,8	-	22,5	-	-	22,2	22,3	-	18,3	-	15,4	11,1	-	13,3	-	9,4		
94	-	21,3	-	21,0	-	20,8	-	-	19,9	20,1	-	17,6	-	15,0	10,9	-	12,7	-	9,1		
98	-	19,4	-	19,3	-	19,2	-	-	17,7	17,8	-	16,9	-	14,7	10,9	-	12,3	-	8,9		
102	-	17,5	-	17,5	-	-	-	-	15,4	15,5	-	16,1	-	14,4	-	-	11,8	-	8,6		
106	-	-	-	-	-	-	-	-	-	-	-	15,4	-	14,2	-	-	11,4	-	8,4		
110	-	-	-	-	-	-	-	-	-	-	-	14,7	-	-	-	-	11,1	-	8,3		
114	-	-	-	-	-	-	-	-	-	-	-	-	-	-	-	-	10,7	-	8,1		
118	-	-	-	-	-	-	-	-	-	-	-	-	-	-	-	-	10,5	-	8,0		
122	-	-	-	-	-	-	-	-	-	-	-	-	-	-	-	-	10,2	-	-		

	0 t		40 t		80 t		120 t		160 t
--	-----	--	------	--	------	--	-------	--	-------

Operation

Einsatz · Utilisation · Funzionamento · Uso ·
Operação · Эксплуатация

SSL/LSL+LF2 SSL/LSL SGL_S1+LF2

160 t + 40 t		9-15 m		7,25 m		9.8 m/s		360°		EN13000													
108 m																							
SSL/LSL+LF2						SSL/LSL SGL_S1+LF2						SSL/LSL+LF2											
12 m						24 m						36 m											
0t - 160t		0t - 160t		0t - 160t		0t - 160t		0t - 160t		0t - 160t		0t - 160t		0t - 160t		0t - 160t		0t - 160t		0t - 160t			
10°		15°		20°		30°		10°		15°		10°		20°		30°		10°		20°		30°	
m	t	t	t	t	t	t	t	t	t	t	t	t	t	t	t	t	t	t	t	t	t	t	
16	53,5	53,5	-	-	-	-	-	-	73,0	-	-	-	-	-	-	-	-	-	-	-	-	-	
17	53,5	53,5	49,9	49,9	46,4	46,4	-	-	73,0	69,5	-	-	-	-	-	-	-	-	-	-	-	-	
18	53,5	53,5	49,9	49,9	46,4	46,4	-	-	73,0	69,5	-	-	-	-	-	-	-	-	-	-	-	-	
19	53,0	53,0	49,7	49,7	46,4	46,4	40,1	40,1	73,0	69,5	35,7	35,7	-	-	-	-	-	-	-	-	-	-	
20	53,0	53,0	49,4	49,4	46,2	46,2	39,6	39,6	73,0	69,5	35,7	35,7	-	-	-	-	-	-	-	-	-	-	
22	52,5	52,5	49,0	49,0	45,8	45,8	38,7	38,7	72,5	69,5	35,4	35,4	-	-	-	24,2	24,2	-	-	-	-	-	
24	49,8	51,5	48,4	48,4	45,4	45,4	37,8	37,8	72,0	69,5	34,9	34,9	27,9	27,9	-	24,2	24,2	-	-	-	-	-	
26	45,2	51,0	45,9	47,8	44,9	44,9	37,0	37,0	71,5	68,5	34,3	34,3	27,8	27,8	18,2	24,0	24,0	-	-	-	-	-	
28	41,1	50,0	41,8	47,2	42,4	44,4	36,3	36,3	71,0	68,0	33,6	33,6	27,5	27,5	17,7	23,8	23,8	18,7	18,7	-	-	-	
30	37,5	49,5	38,1	46,4	38,7	43,8	35,5	35,5	70,0	67,5	33,0	33,0	27,1	27,1	17,3	23,6	23,6	18,7	18,7	-	-	-	
34	31,4	47,7	32,0	44,9	32,5	42,5	33,4	34,2	68,0	65,5	31,7	31,7	26,4	26,4	16,6	22,7	22,7	18,2	18,2	10,3	-	-	
38	26,5	46,0	26,9	43,4	27,4	41,2	28,2	33,0	65,5	63,0	27,2	30,4	25,6	25,6	15,9	21,9	21,9	17,1	17,1	9,8	-	-	
42	22,0	44,4	22,4	42,0	22,8	39,9	23,6	31,9	62,0	59,5	23,2	29,1	24,6	24,6	15,3	21,0	21,0	16,1	16,1	9,4	-	-	
46	17,9	42,8	18,3	40,7	18,7	38,8	19,4	30,9	57,5	56,0	19,7	28,1	21,1	23,4	14,7	20,1	20,1	15,3	15,3	9,0	-	-	
50	14,3	41,3	14,7	39,4	15,0	37,6	15,7	30,0	53,0	52,0	16,5	27,1	17,8	22,3	14,2	17,4	19,3	14,5	14,5	8,6	-	-	
54	11,1	39,7	11,5	38,1	11,9	36,5	12,5	29,2	49,0	48,2	13,6	26,2	14,9	21,3	13,7	14,7	18,7	13,8	13,8	8,2	-	-	
58	8,4	38,2	8,7	36,8	9,1	35,3	9,7	28,4	44,6	44,1	11,0	25,3	12,2	20,4	13,3	12,0	18,1	13,1	13,1	7,9	-	-	
62	6,0	36,6	6,3	35,4	6,6	34,2	7,1	27,7	40,2	40,0	8,7	24,4	9,8	19,6	12,9	9,8	17,5	11,4	12,5	7,6	-	-	
66	4,5	35,1	4,8	34,1	4,5	33,0	4,9	27,1	35,8	35,9	6,5	23,4	7,7	18,9	12,6	7,9	16,9	9,4	12,0	7,3	-	-	
70	2,7	33,5	2,9	32,8	3,2	31,9	3,6	26,6	31,6	31,9	4,6	22,5	5,6	18,2	12,2	6,2	16,3	7,6	11,5	7,1	-	-	
74	-	31,6	-	31,0	-	30,2	-	26,1	29,6	29,6	3,5	21,6	3,9	17,6	12,0	4,5	15,7	5,9	11,0	6,9	-	-	
78	-	29,6	-	29,1	-	28,5	-	25,7	27,5	27,6	-	20,6	2,8	17,0	11,7	2,9	15,0	4,3	10,6	6,7	-	-	
82	-	27,7	-	27,2	-	26,7	-	25,4	25,4	25,5	-	19,8	-	16,5	11,5	-	14,4	2,8	10,2	6,5	-	-	
86	-	25,7	-	25,4	-	24,9	-	24,1	23,4	23,4	-	19,0	-	16,1	11,3	-	13,8	-	9,9	6,3	-	-	
90	-	23,8	-	23,5	-	23,1	-	22,4	21,3	21,4	-	18,2	-	15,7	11,1	-	13,5	-	9,6	6,2	-	-	
94	-	21,8	-	21,6	-	21,3	-	-	19,2	19,3	-	17,3	-	15,3	11,0	-	13,1	-	9,3	6,1	-	-	
98	-	19,9	-	19,8	-	19,6	-	-	17,2	17,2	-	16,5	-	14,9	10,9	-	12,6	-	9,0	6,0	-	-	
102	-	17,9	-	17,9	-	17,8	-	-	15,1	15,2	-	15,7	-	14,7	10,8	-	12,2	-	8,8	5,9	-	-	
106	-	16,0	-	16,0	-	-	-	-	13,0	13,1	-	14,8	-	14,2	-	-	11,8	-	8,6	5,8	-	-	
110	-	-	-	-	-	-	-	-	-	-	-	14,0	-	13,6	-	-	11,4	-	8,4	5,7	-	-	
114	-	-	-	-	-	-	-	-	-	-	-	13,2	-	12,9	-	-	11,1	-	8,2	5,7	-	-	
118	-	-	-	-	-	-	-	-	-	-	-	12,4	-	-	-	-	10,7	-	8,1	-	-	-	
122	-	-	-	-	-	-	-	-	-	-	-	-	-	-	-	-	10,5	-	8,0	-	-	-	
126	-	-	-	-	-	-	-	-	-	-	-	-	-	-	-	-	10,1	-	7,9	-	-	-	
130	-	-	-	-	-	-	-	-	-	-	-	-	-	-	-	-	9,7	-	-	-	-	-	

--	--	--	--	--

Operation

Einsatz · Utilisation · Funzionamento · Uso ·
 Operação · Эксплуатация

SSL/LSL+LF2 SSL/LSL SGL_S1+LF2

160 t + 40 t		9-15 m				7,25 m				9.8 m/s				360°				EN13000			
114 m																					
SSL/LSL+LF2								SSL/LSL SGL_S1+LF2				SSL/LSL+LF2									
12 m								24 m				36 m									
0t	0t-160t	0t	0t-160t	0t	0t-160t	0t	0t-160t	0t-160t	0t	0t-160t	0t	0t-160t	0t	0t-160t	0t	0t-160t	0t	0t-160t	0t	0t-160t	
10°	15°	20°	30°	10°	15°	10°	20°	30°	10°	20°	30°	10°	20°	30°	10°	20°	30°	10°	20°	30°	
t	t	t	t	t	t	t	t	t	t	t	t	t	t	t	t	t	t	t	t	t	
16	46,5	46,5	-	-	-	-	-	-	66,5	-	-	-	-	-	-	-	-	-	-	-	
17	46,5	46,5	43,3	43,3	-	-	-	-	66,5	64,5	-	-	-	-	-	-	-	-	-	-	
18	46,5	46,5	43,3	43,3	40,6	40,6	-	-	66,5	64,5	-	-	-	-	-	-	-	-	-	-	
19	46,3	46,3	43,3	43,3	40,6	40,6	-	-	66,5	64,5	31,7	31,7	-	-	-	-	-	-	-	-	
20	46,0	46,0	43,1	43,1	40,6	40,6	36,2	36,2	66,5	64,5	31,7	31,7	-	-	-	-	-	-	-	-	
22	45,6	45,6	42,7	42,7	40,2	40,2	36,1	36,1	66,5	64,5	31,5	31,5	-	-	-	22,2	22,2	-	-	-	
24	45,0	45,0	42,2	42,2	39,9	39,9	35,9	35,9	66,5	64,5	31,0	31,0	25,5	25,5	-	22,2	22,2	-	-	-	
26	43,6	44,3	41,7	41,7	39,4	39,4	35,7	35,7	66,0	64,0	30,6	30,6	25,4	25,4	-	22,1	22,1	-	-	-	
28	39,6	43,7	40,3	41,1	38,9	38,9	35,3	35,3	66,0	63,5	30,1	30,1	25,0	25,0	17,8	21,7	21,7	17,3	17,3	-	
30	36,1	42,9	36,7	40,5	37,3	38,4	34,8	34,8	65,5	63,5	29,6	29,6	24,7	24,7	17,4	21,4	21,4	17,3	17,3	-	
34	30,2	41,4	30,7	39,2	31,2	37,2	32,2	33,9	64,5	62,0	28,5	28,5	24,0	24,0	16,6	20,7	20,7	17,0	17,0	10,3	
38	25,3	39,8	25,8	37,8	26,2	36,0	27,1	32,9	63,0	61,0	26,1	27,4	23,3	23,3	16,0	20,0	20,0	16,5	16,5	9,8	
42	20,9	38,4	21,3	36,5	21,7	34,8	22,7	32,0	61,0	59,5	22,1	26,3	22,6	22,6	15,4	19,2	19,2	16,1	16,1	9,4	
46	17,0	37,1	17,5	35,4	17,9	33,8	18,7	31,1	56,5	55,5	18,7	25,2	20,1	21,8	14,8	18,5	18,5	15,5	15,5	9,0	
50	13,6	35,8	14,0	34,2	14,4	32,8	15,1	30,3	52,0	51,5	15,5	24,4	17,1	21,1	14,3	16,4	17,8	14,7	14,7	8,6	
54	10,4	34,5	10,8	33,1	11,2	31,8	11,9	29,4	48,0	47,5	12,6	23,5	13,9	20,6	13,8	13,7	17,2	14,0	14,0	8,3	
58	7,6	33,2	8,0	31,9	8,3	30,8	9,0	28,7	43,7	43,4	10,1	22,7	11,3	20,0	13,4	11,2	16,6	13,0	13,3	7,9	
62	5,2	31,9	5,6	30,8	5,9	29,7	6,4	27,9	39,4	39,2	7,9	21,9	9,1	19,4	13,0	8,8	16,1	10,7	12,7	7,7	
66	3,2	30,6	3,5	29,6	3,7	28,7	4,2	27,1	35,0	35,1	5,8	21,1	7,0	18,8	12,7	6,9	15,5	8,5	12,2	7,4	
70	-	29,3	-	28,5	-	27,7	-	26,3	30,7	31,0	3,9	20,2	5,0	18,2	12,3	5,3	15,0	6,7	11,7	7,1	
74	-	28,0	-	27,3	-	26,7	-	25,5	27,1	27,2	-	19,4	3,2	17,7	12,1	3,8	14,4	5,1	11,2	6,9	
78	-	26,4	-	25,9	-	25,3	-	24,4	25,2	25,3	-	18,6	-	17,1	11,8	-	13,8	3,6	10,8	6,7	
82	-	24,9	-	24,4	-	23,9	-	23,0	23,3	23,4	-	17,8	-	16,5	11,6	-	13,3	-	10,4	6,5	
86	-	23,3	-	22,9	-	22,5	-	21,7	21,5	21,6	-	17,1	-	15,9	11,3	-	12,7	-	10,1	6,4	
90	-	21,8	-	21,4	-	21,1	-	20,4	19,6	19,7	-	16,4	-	15,3	11,2	-	12,2	-	9,7	6,2	
94	-	20,2	-	19,9	-	19,7	-	19,1	17,7	17,8	-	15,7	-	14,7	11,0	-	11,8	-	9,4	6,1	
98	-	18,7	-	18,5	-	18,2	-	-	15,8	16,0	-	14,9	-	14,1	10,9	-	11,5	-	9,2	6,0	
102	-	17,1	-	17,0	-	16,8	-	-	14,0	14,1	-	14,2	-	13,5	10,8	-	11,1	-	8,9	5,9	
106	-	15,6	-	15,5	-	15,4	-	-	12,1	12,2	-	13,5	-	12,9	10,7	-	10,7	-	8,7	5,8	
110	-	14,0	-	14,0	-	-	-	-	10,2	10,3	-	12,8	-	12,3	-	-	10,4	-	8,5	5,7	
114	-	-	-	-	-	-	-	-	-	-	-	12,1	-	11,7	-	-	10,0	-	8,3	5,7	
118	-	-	-	-	-	-	-	-	-	-	-	11,4	-	11,1	-	-	9,6	-	8,2	5,7	
122	-	-	-	-	-	-	-	-	-	-	-	10,7	-	-	-	-	9,3	-	8,0	-	
126	-	-	-	-	-	-	-	-	-	-	-	-	-	-	-	-	8,9	-	7,9	-	
130	-	-	-	-	-	-	-	-	-	-	-	-	-	-	-	-	8,5	-	7,9	-	
134	-	-	-	-	-	-	-	-	-	-	-	-	-	-	-	-	8,2	-	-	-	

	0 t		40 t		80 t		120 t		160 t
--	-----	--	------	--	------	--	-------	--	-------

Operation

Einsatz · Utilisation · Funzionamento · Uso ·
 Operação · Эксплуатация

SSL/LSL+LF2 SSL/LSL SGL_S1+LF2

160 t + 40 t		9-15 m				7,25 m				9.8 m/s				360°				EN13000			
120 m																					
SSL/LSL+LF2								SSL/LSL SGL_S1+LF2				SSL/LSL+LF2									
12 m				24 m				36 m													
0t	0t-160t	0t	0t-160t	0t	0t-160t	0t	0t-160t	0t	0t-160t	0t	0t-160t	0t	0t-160t	0t	0t-160t	0t	0t-160t	0t	0t-160t		
10°	15°	20°	30°	10°	15°	10°	20°	30°	10°	20°	30°	10°	20°	30°							
m	t	t	t	t	t	t	t	t	t	t	t	t	t	t	t	t	t	t	t		
17	39,8	39,8	-	-	-	-	-	-	-	-	-	-	-	-	-	-	-	-	-		
18	39,8	39,8	37,1	37,1	-	-	-	-	-	-	-	-	-	-	-	-	-	-	-		
19	39,5	39,5	37,1	37,1	34,8	34,8	-	-	-	-	-	-	-	-	-	-	-	-	-		
20	39,2	39,2	36,9	36,9	34,8	34,8	30,5	30,5	-	-	26,6	26,6	-	-	-	-	-	-	-		
22	38,7	38,7	36,4	36,4	34,3	34,3	30,5	30,5	-	-	26,6	26,6	-	-	-	-	-	-	-		
24	38,1	38,1	35,9	35,9	33,8	33,8	30,1	30,1	-	-	26,2	26,2	21,2	21,2	-	18,7	18,7	-	-		
26	37,5	37,5	35,3	35,3	33,4	33,4	29,8	29,8	-	-	25,7	25,7	21,2	21,2	-	18,7	18,7	-	-		
28	36,8	36,8	34,7	34,7	32,8	32,8	29,4	29,4	-	-	25,3	25,3	21,0	21,0	17,5	18,5	18,5	-	-		
30	34,9	36,1	34,2	34,2	32,3	32,3	29,0	29,0	-	-	24,8	24,8	20,8	20,8	17,4	18,2	18,2	14,1	14,1		
34	29,1	34,7	29,6	32,9	30,2	31,3	28,2	28,2	-	-	23,9	23,9	20,3	20,3	16,7	17,6	17,6	13,9	13,9		
38	24,3	33,3	24,8	31,7	25,3	30,2	26,2	27,4	-	-	23,0	23,0	19,8	19,8	16,0	16,9	16,9	13,6	13,6		
42	20,1	31,9	20,7	30,4	21,2	29,1	21,9	26,6	-	-	21,2	22,0	19,2	19,2	15,4	16,3	16,3	13,3	13,3		
46	16,0	30,9	16,5	29,4	16,9	28,1	17,7	25,8	-	-	17,8	21,1	18,5	18,5	14,9	15,6	15,6	13,0	13,0		
50	12,7	29,8	13,1	28,5	13,4	27,3	14,2	25,1	-	-	14,8	20,4	16,3	17,9	14,4	15,0	15,0	12,6	12,6		
54	9,8	28,7	10,2	27,5	10,5	26,4	11,2	24,4	-	-	11,7	19,7	13,3	17,4	13,9	12,8	14,4	12,3	12,3		
58	7,1	27,6	7,5	26,5	7,8	25,5	8,5	23,7	-	-	9,2	19,0	10,5	16,9	13,5	10,3	14,0	11,9	11,9		
62	4,7	26,6	5,0	25,6	5,3	24,7	5,9	23,0	-	-	7,1	18,4	8,2	16,4	13,1	8,1	13,5	9,9	11,6		
66	2,6	25,5	2,9	24,6	3,2	23,8	3,7	22,3	-	-	5,2	17,7	6,3	15,9	12,8	6,1	13,0	7,9	11,3		
70	-	24,4	-	23,6	-	22,9	-	21,6	-	-	3,3	17,0	4,5	15,4	12,4	4,4	12,6	5,9	11,0		
74	-	23,3	-	22,7	-	22,1	-	21,0	-	-	-	16,3	2,7	14,9	12,1	3,0	12,1	4,4	10,6		
78	-	22,2	-	21,7	-	21,2	-	20,3	-	-	-	15,7	-	14,4	11,9	-	11,6	3,0	10,3		
82	-	21,1	-	20,6	-	20,2	-	19,4	-	-	-	15,0	-	13,9	11,6	-	11,2	-	10,0		
86	-	20,0	-	19,6	-	19,2	-	18,4	-	-	-	14,4	-	13,4	11,4	-	10,7	-	9,7		
90	-	18,9	-	18,5	-	18,2	-	17,5	-	-	-	13,8	-	12,9	11,2	-	10,2	-	9,3		
94	-	17,8	-	17,5	-	17,2	-	16,6	-	-	-	13,3	-	12,5	11,1	-	9,8	-	9,0		
98	-	16,7	-	16,4	-	16,2	-	15,6	-	-	-	12,8	-	12,1	10,9	-	9,6	-	8,7		
102	-	15,6	-	15,4	-	15,2	-	-	-	-	-	12,3	-	11,6	10,8	-	9,3	-	8,6		
106	-	14,5	-	14,3	-	14,2	-	-	-	-	-	11,7	-	11,2	10,7	-	9,0	-	8,4		
110	-	13,3	-	13,3	-	13,2	-	-	-	-	-	11,2	-	10,8	10,4	-	8,8	-	8,2		
114	-	12,2	-	12,2	-	-	-	-	-	-	-	10,7	-	10,3	-	-	8,5	-	8,0		
118	-	11,1	-	11,2	-	-	-	-	-	-	-	10,2	-	9,9	-	-	8,2	-	7,8		
122	-	-	-	-	-	-	-	-	-	-	-	9,6	-	9,5	-	-	8,0	-	7,6		
126	-	-	-	-	-	-	-	-	-	-	-	9,1	-	-	-	-	7,7	-	7,4		
130	-	-	-	-	-	-	-	-	-	-	-	-	-	-	-	-	7,4	-	7,2		
134	-	-	-	-	-	-	-	-	-	-	-	-	-	-	-	-	7,2	-	7,0		
138	-	-	-	-	-	-	-	-	-	-	-	-	-	-	-	-	6,9	-	-		

	0 t		40 t		80 t		120 t		160 t
--	-----	--	------	--	------	--	-------	--	-------

Operation

Einsatz · Utilisation · Funzionamento · Uso ·
Operação · Эксплуатация

SSL/LSL+LF2 SSL/LSL SGL_S1+LF2

160 t + 40 t		9-15 m				7,25 m				9.8 m/s				360°				EN13000			
126 m																					
SSL/LSL+LF2								SSL/LSL SGL_S1+LF2				SSL/LSL+LF2									
12 m						24 m				36 m											
0 t	0 t - 160 t	0 t	0 t - 160 t	0 t	0 t - 160 t	0 t	0 t - 160 t	0 t	0 t - 160 t	0 t	0 t - 160 t	0 t	0 t - 160 t	0 t	0 t - 160 t	0 t	0 t - 160 t	0 t	0 t - 160 t		
10°	15°	20°	30°	10°	15°	10°	20°	30°	10°	20°	30°	10°	20°	30°							
m	t	t	t	t	t	t	t	t	t	t	t	t	t	t	t	t	t	t	t		
17	34,5	34,5	-	-	-	-	-	-	-	-	-	-	-	-	-	-	-	-	-		
18	34,5	34,5	32,3	32,3	-	-	-	-	-	-	-	-	-	-	-	-	-	-	-		
19	34,5	34,5	32,3	32,3	30,1	30,1	-	-	-	-	-	-	-	-	-	-	-	-	-		
20	34,2	34,2	32,3	32,3	30,1	30,1	-	-	-	23,7	23,7	-	-	-	-	-	-	-	-		
22	33,7	33,7	31,9	31,9	29,9	29,9	27,0	27,0	-	23,7	23,7	-	-	-	-	-	-	-	-		
24	33,2	33,2	31,5	31,5	29,5	29,5	26,9	26,9	-	23,3	23,3	19,3	19,3	-	16,7	16,7	-	-	-		
26	32,6	32,6	31,1	31,1	29,1	29,1	26,6	26,6	-	23,0	23,0	19,3	19,3	-	16,7	16,7	-	-	-		
28	32,1	32,1	30,6	30,6	28,7	28,7	26,3	26,3	-	22,6	22,6	19,1	19,1	16,1	16,5	16,5	-	-	-		
30	31,6	31,6	30,1	30,1	28,3	28,3	26,0	26,0	-	22,2	22,2	18,9	18,9	16,1	16,3	16,3	12,8	12,8	-		
34	27,8	30,4	28,4	29,0	27,4	27,4	25,3	25,3	-	21,4	21,4	18,5	18,5	15,9	15,9	15,9	12,7	12,7	-		
38	23,1	29,2	23,6	28,0	24,1	26,5	24,6	24,6	-	20,6	20,6	17,9	17,9	15,7	15,4	15,4	12,5	12,5	9,8		
42	19,2	28,1	19,6	26,9	20,1	25,6	20,9	23,8	-	19,9	19,9	17,4	17,4	15,4	14,9	14,9	12,3	12,3	9,4		
46	14,8	27,0	15,3	25,9	15,8	24,7	16,8	23,1	-	16,8	19,1	16,8	16,8	14,9	14,3	14,3	12,0	12,0	9,0		
50	11,5	26,1	11,9	25,1	12,3	24,0	13,0	22,4	-	13,6	18,4	15,2	16,3	14,5	13,7	13,7	11,7	11,7	8,6		
54	8,7	25,2	9,0	24,3	9,4	23,2	10,1	21,8	-	10,8	17,8	12,2	15,8	14,0	11,7	13,1	11,3	11,3	8,3		
58	6,3	24,3	6,6	23,4	6,9	22,5	7,5	21,2	-	8,1	17,2	9,7	15,3	13,6	9,2	12,7	11,0	11,0	8,0		
62	3,9	23,4	4,2	22,6	4,6	21,8	5,2	20,6	-	6,0	16,6	7,2	14,9	13,2	7,1	12,3	8,9	10,7	7,7		
66	-	22,5	-	21,7	-	21,0	3,0	19,9	-	4,2	16,0	5,3	14,4	12,9	5,2	11,9	6,9	10,4	7,5		
70	-	21,5	-	20,9	-	20,3	-	19,3	-	2,6	15,4	3,6	14,0	12,5	3,4	11,4	5,1	10,1	7,2		
74	-	20,6	-	20,1	-	19,5	-	18,7	-	-	14,8	-	13,5	12,2	-	11,0	3,4	9,8	7,0		
78	-	19,7	-	19,2	-	18,8	-	18,1	-	-	14,2	-	13,1	12,0	-	10,6	-	9,5	6,8		
82	-	18,8	-	18,4	-	18,0	-	17,4	-	-	13,6	-	12,6	11,7	-	10,2	-	9,2	6,6		
86	-	17,9	-	17,5	-	17,2	-	16,6	-	-	13,0	-	12,2	11,5	-	9,8	-	8,9	6,4		
90	-	16,9	-	16,6	-	16,3	-	15,8	-	-	12,5	-	11,7	11,2	-	9,4	-	8,6	6,3		
94	-	16,0	-	15,7	-	15,4	-	15,0	-	-	12,0	-	11,3	10,8	-	8,9	-	8,2	6,1		
98	-	15,1	-	14,8	-	14,6	-	14,2	-	-	11,5	-	10,9	10,4	-	8,6	-	7,9	6,0		
102	-	14,1	-	13,9	-	13,7	-	13,4	-	-	11,0	-	10,5	10,1	-	8,3	-	7,7	5,9		
106	-	13,2	-	13,0	-	12,9	-	-	-	-	10,5	-	10,1	9,7	-	8,0	-	7,5	5,8		
110	-	12,3	-	12,2	-	12,0	-	-	-	-	10,0	-	9,7	9,3	-	7,8	-	7,2	5,7		
114	-	11,4	-	11,3	-	11,1	-	-	-	-	9,6	-	9,3	9,0	-	7,5	-	7,0	5,7		
118	-	10,4	-	10,4	-	-	-	-	-	-	9,1	-	8,8	-	-	7,2	-	6,8	5,6		
122	-	9,5	-	9,5	-	-	-	-	-	-	8,6	-	8,4	-	-	6,9	-	6,6	5,6		
126	-	-	-	-	-	-	-	-	-	-	8,1	-	8,0	-	-	6,6	-	6,4	5,5		
130	-	-	-	-	-	-	-	-	-	-	7,6	-	-	-	-	6,4	-	6,2	-		
134	-	-	-	-	-	-	-	-	-	-	7,1	-	-	-	-	6,1	-	5,9	-		
138	-	-	-	-	-	-	-	-	-	-	-	-	-	-	-	5,8	-	5,7	-		
142	-	-	-	-	-	-	-	-	-	-	-	-	-	-	-	5,5	-	-	-		

0 t 40 t 80 t 120 t 160 t

LUFFING FLY JIB

WIPPBARER HILFSAUSLEGER

FLÉCHETTE À VOLÉE VARIABLE

FALCONE A VOLATA VARIABILE

PLUMÍN ABATIBLE

JIB DE LANCE VARIÁVEL

СТРЕЛА С ИЗМЕНЯЕМЫМ УГЛОМ ВЫЛЕТА И ГУСЬКОМ



Operation

Einsatz · Utilisation · Funzionamento · Uso ·
Operação · Эксплуатация

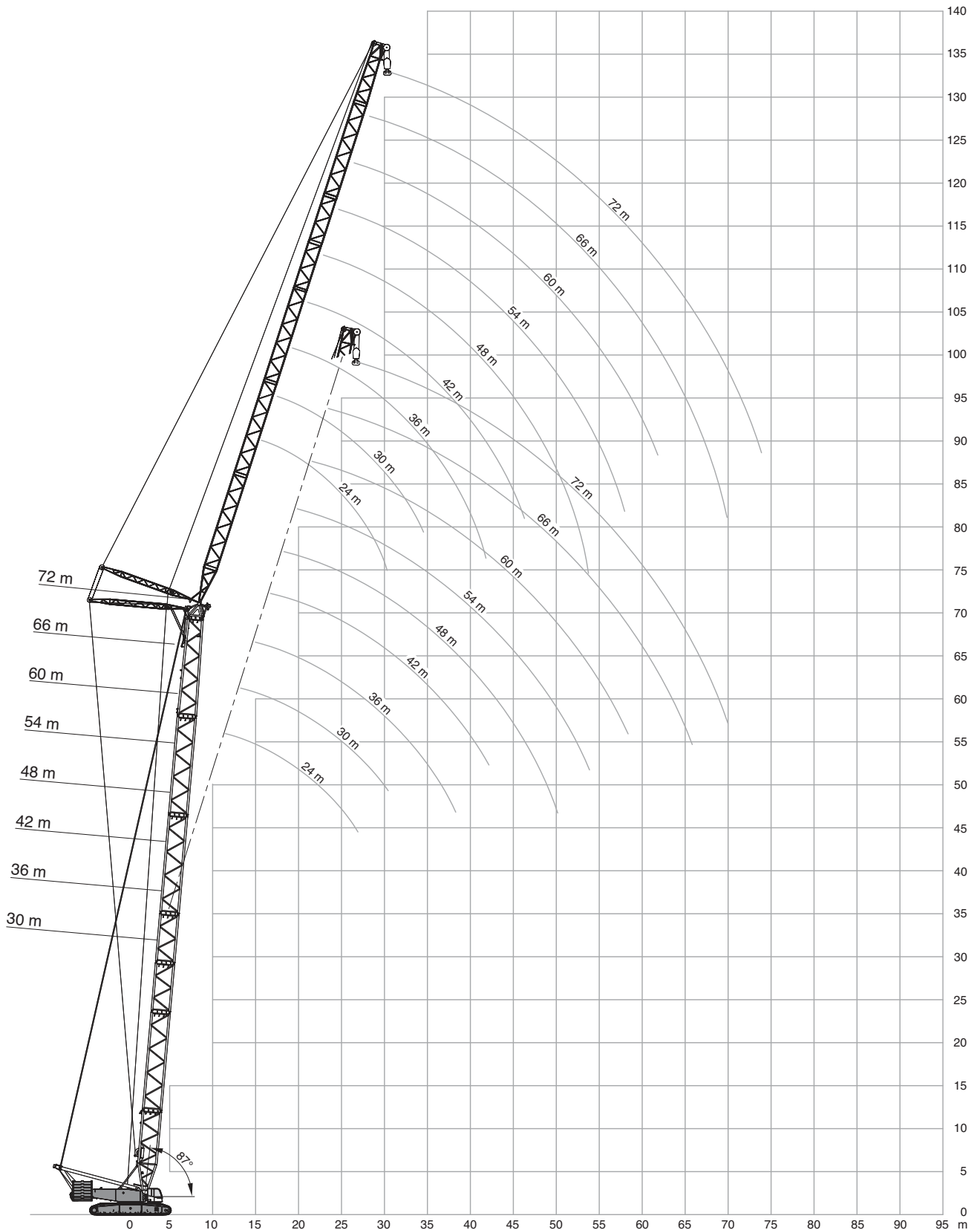

Operation

Einsatz · Utilisation · Funzionamento · Uso ·
Operação · Эксплуатация

160 t + 40 t		7,25 m		9.8 m/s		360°		EN13000									
30 m																	
24 m			30 m			36 m			42 m			48 m					
87°/85°			75°			65°			87°/85°			75°			65°		
m	t	t	t	t	t	t	t	t	t	t	t	t	t	t	t	t	
11	168,0	-	-	-	-	-	-	-	-	-	-	-	-	-	-	-	
12	154,5	-	-	147,5	-	-	-	-	-	-	-	-	-	-	-	-	
13	143,0	-	-	137,0	-	-	131,0	-	-	-	-	-	-	-	-	-	
14	133,0	-	-	127,5	-	-	122,5	-	-	-	-	-	-	-	-	-	
15	124,5	-	-	119,5	-	-	114,5	-	-	110,5	-	-	-	-	-	-	
16	117,0	-	-	112,0	-	-	108,0	-	-	104,0	-	-	100,0	-	-	-	
18	104,0	-	-	100,0	-	-	96,5	-	-	93,0	-	-	89,7	-	-	-	
20	91,2	-	-	90,4	-	-	87,1	-	-	84,0	-	-	81,1	-	-	-	
22	80,5	74,6	-	79,7	-	-	79,2	-	-	76,4	-	-	73,8	-	-	-	
24	71,9	66,6	-	71,1	65,5	-	70,6	-	-	69,8	-	-	67,7	-	-	-	
26	64,9	60,0	-	64,1	59,0	-	63,6	-	-	62,8	-	-	62,4	-	-	-	
28	58,3*	54,6	-	58,3	53,6	-	57,7	52,9	-	56,9	-	-	56,7	-	-	-	
30	-	50,0	46,7	53,4	49,0	-	52,8	48,3	-	52,0	47,3	-	51,8	-	-	-	
32	-	46,0	42,9	49,1	45,1	-	48,6	44,4	-	47,7	43,4	-	47,5	43,1	-	-	
34	-	-	39,7	44,9*	41,7	38,6	44,9	41,0	-	44,1	40,0	-	43,8	39,7	-	-	
38	-	-	34,5	-	36,1	33,4	38,9	35,4	32,6	38,0	34,4	-	37,7	34,1	-	-	
40	-	-	-	-	-	31,2	-	33,1	30,4	35,5	32,1	29,4	35,2	31,7	-	-	
42	-	-	-	-	-	29,3	-	31,0	28,5	33,3	30,0	27,4	33,0	29,6	-	-	
44	-	-	-	-	-	27,6	-	29,2	26,7	31,4	28,2	25,7	31,0	27,8	25,3	-	
46	-	-	-	-	-	-	-	-	25,2	-	26,5	24,1	29,1	26,1	23,7	-	
50	-	-	-	-	-	-	-	-	22,6	-	23,7	21,5	26,0	23,2	21,0	-	
54	-	-	-	-	-	-	-	-	-	-	-	19,3	-	20,8	18,6	-	
58	-	-	-	-	-	-	-	-	-	-	-	-	-	-	16,7	-	

54 m			60 m			66 m			72 m								
87°/85°			75°			65°			87°/85°			75°			65°		
m	t	t	t	t	t	t	t	t	t	t	t	t	t	t	t	t	
17	91,4	-	-	-	-	-	-	-	-	-	-	-	-	-	-	-	
18	86,7	-	-	-	-	-	-	-	-	-	-	-	-	-	-	-	
19	82,4	-	-	78,7	-	-	-	-	-	-	-	-	-	-	-	-	
20	78,4	-	-	75,7	-	-	64,1	-	-	-	-	-	-	-	-	-	
22	71,5	-	-	69,0	-	-	64,1	-	-	-	-	-	-	-	-	-	
24	65,6	-	-	63,3	-	-	61,4	-	-	-	-	-	-	-	-	-	
25	63,0	-	-	60,8	-	-	59,0	-	-	50,9	-	-	-	-	-	-	
26	60,5	-	-	58,4	-	-	56,6	-	-	51,0*	-	-	-	-	-	-	
28	56,0	-	-	54,0	-	-	52,4	-	-	49,9	-	-	-	-	-	-	
30	51,3	-	-	50,3	-	-	48,8	-	-	47,0	-	-	-	-	-	-	
34	43,4	39,1	-	42,8	-	-	42,5	-	-	40,9	-	-	-	-	-	-	
38	37,3	33,5	-	36,7	32,9	-	36,4	-	-	35,7	-	-	-	-	-	-	
40	34,8	31,2	-	34,2	30,5	-	33,9	30,1	-	33,2	-	-	-	-	-	-	
42	32,5	29,1	-	31,9	28,4	-	31,6	28,1	-	30,9	27,2	-	-	-	-	-	
46	28,6	25,6	-	28,1	24,9	-	27,7	24,5	-	27,0	23,7	-	-	-	-	-	
48	27,0	24,0	21,7	26,4	23,4	-	26,1	23,0	-	25,3	22,1	-	-	-	-	-	
50	25,5	22,6	20,3	24,9	22,0	-	24,5	21,6	-	23,8	20,7	-	-	-	-	-	
54	22,9	20,2	17,9	22,2	19,5	17,1	21,8	19,1	16,6	21,1	18,2	-	-	-	-	-	
58	-	18,1	15,9	20,0	17,4	15,1	19,6	16,9	14,5	18,8	16,0	13,5	-	-	-	-	
62	-	16,4	14,2	18,1	15,5	13,3	17,6	15,0	12,8	16,9	14,1	11,8	-	-	-	-	
66	-	-	12,8	-	14,0	11,9	16,0	13,4	11,3	15,2	12,5	10,3	-	-	-	-	
70	-	-	-	-	-	10,6	-	12,0	10,0	13,6	11,0	9,0	-	-	-	-	
74	-	-	-	-	-	-	-	10,9	8,9	11,9*	9,8	7,9	-	-	-	-	
78	-	-	-	-	-	-	-	-	8,0	-	8,8	6,9	-	-	-	-	
82	-	-	-	-	-	-	-	-	-	-	-	6,1	-	-	-	-	

* Main boom angle 85° · Hauptauslegerwinkel 85° · Jarret de flèche principale 85° · Inclinazione braccio base 85° · Ângulo de pluma principal 85° · Ângulo da lança principal 85° · Угол подъема гл. стрелы 85°

Main boom angle 87°/85°, 75° and 65°, capacities for intermediate boom positions are calculated by the crane control system IC-1
 Hauptauslegerwinkel 87°/85°, 75° und 65°, Traglasten für Zwischenstellungen des Hauptauslegers werden von der Kransteuerung IC-1 berechnet
 Jarret de flèche principale 87°/85°, 75° et 65°, le système de commande de la grue IC-1 calcule les charges pour les positions intermédiaires de la flèche
 Inclinazione braccio base 87°/85°, 75° e 65°, capacità per posizioni intermedie del braccio sono calcolate dal sistema di controllo della gru IC-1
 Ângulo de pluma principal 87°/85°, 75° y 65° las capacidades para posiciones de pluma intermedias son calculadas por el sistema de control de grúa IC-1
 Ângulos da lança principal 87°/85°, 75° e 65°; as capacidades para posições da lança intermediária são calculadas pelo sistema de controle da grua IC-1
 Грузоподъемность при углах подъема главной стрелы 87°/85°, 75° и 65°, грузоподъемность в промежуточных положениях стрелы рассчитывается системой управления краном IC-1

Operation

SW

Einsatz · Utilisation · Funzionamento · Uso ·
Operação · Эксплуатация

160 t + 40 t		7,25 m		9.8 m/s		360°		EN13000									
36 m																	
24 m			30 m			36 m			42 m			48 m					
87°/85°			75°			65°			87°/85°			75°			65°		
m	t	t	t	t	t	t	t	t	t	t	t	t	t	t	t	t	
11	160,0	-	-	-	-	-	-	-	-	-	-	-	-	-	-	-	
12	147,5	-	-	141,0	-	-	-	-	-	-	-	-	-	-	-	-	
14	127,5	-	-	122,5	-	-	117,5	-	-	-	-	-	-	-	-	-	
15	119,5	-	-	114,5	-	-	110,0	-	-	106,0	-	-	-	-	-	-	
16	112,5	-	-	108,0	-	-	104,0	-	-	100,0	-	-	96,4	-	-	-	
18	100,5	-	-	96,7	-	-	93,1	-	-	89,6	-	-	86,5	-	-	-	
20	90,7	-	-	87,3	-	-	84,2	-	-	81,1	-	-	78,3	-	-	-	
22	80,1	-	-	79,3	-	-	76,7	-	-	73,9	-	-	71,4	-	-	-	
24	71,5	64,8	-	70,7	-	-	70,2	-	-	67,9	-	-	65,6	-	-	-	
26	64,5	58,4	-	63,7	57,3	-	63,2	-	-	62,4	-	-	60,5	-	-	-	
28	57,7*	53,0	-	57,9	52,0	-	57,4	51,3	-	56,6	-	-	56,1	-	-	-	
30	-	48,5	-	53,0	47,5	-	52,5	46,8	-	51,6	-	-	51,4	-	-	-	
32	-	44,7	-	48,8	43,7	-	48,2	43,0	-	47,4	42,0	-	47,2	-	-	-	
34	-	41,3	37,7	44,4*	40,3	-	44,6	39,6	-	43,7	38,6	-	43,5	38,3	-	-	
36	-	-	35,0	-	37,4	33,8	41,4	36,7	-	40,5	35,7	-	40,3	35,4	-	-	
38	-	-	32,6	-	34,9	31,5	38,6	34,2	-	37,7	33,2	-	37,5	32,9	-	-	
40	-	-	30,5	-	32,6	29,4	35,4*	31,9	28,6	35,2	30,9	-	35,0	30,6	-	-	
42	-	-	-	-	-	27,5	-	29,9	26,8	33,0	28,9	-	32,7	28,6	-	-	
44	-	-	-	-	-	25,9	-	28,1	25,1	31,1	27,1	24,0	30,7	26,7	-	-	
46	-	-	-	-	-	24,4	-	26,5	23,6	28,7*	25,5	22,5	28,9	25,1	22,0	-	
50	-	-	-	-	-	-	-	-	21,0	-	22,7	19,8	25,8	22,2	19,3	-	
54	-	-	-	-	-	-	-	-	-	-	-	17,6	-	19,9	17,0	-	
58	-	-	-	-	-	-	-	-	-	-	-	15,8	-	18,0	15,1	-	
62	-	-	-	-	-	-	-	-	-	-	-	-	-	-	13,6	-	

54 m				60 m			66 m			72 m								
87°/85°				75°			65°			87°/85°			75°			65°		
m	t	t	t	t	t	t	t	t	t	t	t	t	t	t	t	t		
18	83,6	-	-	-	-	-	-	-	-	-	-	-	-	-	-	-		
19	79,5	-	-	71,0	-	-	-	-	-	-	-	-	-	-	-	-		
20	75,7	-	-	71,0	-	-	60,4	-	-	-	-	-	-	-	-	-		
22	69,1	-	-	66,7	-	-	60,4	-	-	-	-	-	-	-	-	-		
24	63,5	-	-	61,2	-	-	59,4	-	-	-	-	-	-	-	-	-		
25	61,0	-	-	58,8	-	-	57,1	-	-	48,5	-	-	-	-	-	-		
26	58,6	-	-	56,5	-	-	54,8	-	-	48,7*	-	-	-	-	-	-		
28	54,3	-	-	52,4	-	-	50,8	-	-	47,7	-	-	-	-	-	-		
30	50,6	-	-	48,7	-	-	47,3	-	-	45,5	-	-	-	-	-	-		
34	43,1	-	-	42,6	-	-	41,3	-	-	39,7	-	-	-	-	-	-		
36	39,9	34,9	-	39,3	-	-	38,7	-	-	37,2	-	-	-	-	-	-		
38	37,0	32,3	-	36,5	31,6	-	36,2	-	-	35,0	-	-	-	-	-	-		
42	32,3	28,0	-	31,7	27,3	-	31,4	26,9	-	30,7	-	-	-	-	-	-		
44	30,2	26,2	-	29,7	25,5	-	29,4	25,1	-	28,6	24,3	-	-	-	-	-		
46	28,4	24,5	-	27,8	23,9	-	27,5	23,5	-	26,8	22,6	-	-	-	-	-		
50	25,3	21,7	18,6	24,6	21,0	-	24,3	20,6	-	23,6	19,6	-	-	-	-	-		
54	22,6	19,3	16,3	22,0	18,5	15,4	21,7	18,1	-	20,9	17,1	-	-	-	-	-		
58	-	17,2	14,4	19,8	16,4	13,5	19,4	15,9	13,0	18,6	15,0	-	-	-	-	-		
62	-	15,5	12,8	17,9	14,6	11,9	17,5	14,1	11,4	16,7	13,1	10,3	-	-	-	-		
66	-	-	11,4	-	13,1	10,5	15,8	12,5	9,9	15,0	11,6	8,9	-	-	-	-		
70	-	-	10,3	-	-	9,3	-	11,2	8,7	13,4	10,2	7,7	-	-	-	-		
74	-	-	-	-	-	8,3	-	10,0	7,7	11,6*	9,0	6,6	-	-	-	-		
78	-	-	-	-	-	-	-	-	6,7	-	8,0	5,7	-	-	-	-		
82	-	-	-	-	-	-	-	-	-	-	-	4,9	-	-	-	-		
86	-	-	-	-	-	-	-	-	-	-	-	4,2	-	-	-	-		

* Main boom angle 85° · Hauptauslegerwinkel 85° · Jarret de flèche principale 85° · Inclinazione braccio base 85° ·
Ángulo de pluma principal 85° · Ângulo da lança principal 85° · Угол подъема гл. стрелы 85°

For explanations see page 68 · Bemerkungen siehe Seite 68 · Pour plus de détails, voir page 68 · Per spiegazioni vedere a pagina 68 ·
Véase p. 68 para más información · Para explicações, ver página 68 · Объяснения см. на стр. 68

Operation

SW

Einsatz · Utilisation · Funzionamento · Uso ·
Operação · Эксплуатация

160 t + 40 t		7,25 m			9.8 m/s			360°			EN13000								
42 m																			
24 m				30 m			36 m			42 m			48 m						
		87°/85°		75°		65°		87°/85°		75°		65°		87°/85°		75°		65°	
m	t	t	t	t	t	t	t	t	t	t	t	t	t	t	t	t	t	t	t
11	152,0	-	-	-	-	-	-	-	-	-	-	-	-	-	-	-	-	-	-
12	140,5	-	-	-	-	-	-	-	-	-	-	-	-	-	-	-	-	-	-
13	130,5	-	-	125,0	-	-	-	-	-	-	-	-	-	-	-	-	-	-	-
14	122,0	-	-	117,0	-	-	-	112,5	-	-	-	-	-	-	-	-	-	-	-
15	114,5	-	-	110,0	-	-	-	105,5	-	-	-	101,5	-	-	-	-	-	-	-
16	108,0	-	-	103,5	-	-	-	99,9	-	-	-	96,1	-	-	-	-	-	-	-
17	102,0	-	-	98,2	-	-	-	94,5	-	-	-	91,0	-	-	-	87,7	-	-	-
18	96,8	-	-	93,1	-	-	-	89,7	-	-	-	86,3	-	-	-	83,3	-	-	-
20	87,6	-	-	84,3	-	-	-	81,2	-	-	-	78,3	-	-	-	75,5	-	-	-
22	79,6	-	-	76,9	-	-	-	74,1	-	-	-	71,5	-	-	-	69,0	-	-	-
24	71,1	-	-	70,3	-	-	-	68,1	-	-	-	65,7	-	-	-	63,4	-	-	-
26	64,1	56,6	-	63,3	-	-	-	62,8	-	-	-	60,7	-	-	-	58,6	-	-	-
28	57,1*	51,4	-	57,5	50,3	-	-	57,0	-	-	-	56,2	-	-	-	54,4	-	-	-
30	-	46,9	-	52,6	45,9	-	-	52,1	45,2	-	-	51,3	-	-	-	50,7	-	-	-
32	-	43,2	-	48,4	42,1	-	-	47,9	41,4	-	-	47,0	40,4	-	-	46,9	-	-	-
34	-	39,9	-	43,8*	38,9	-	-	44,2	38,2	-	-	43,4	37,2	-	-	43,2	-	-	-
36	-	37,1	32,9	-	36,1	-	-	41,1	35,4	-	-	40,2	34,3	-	-	40,0	34,0	-	-
38	-	-	30,6	-	33,6	-	-	38,3	32,9	-	-	37,4	31,9	-	-	37,2	31,6	-	-
40	-	-	28,6	-	31,4	27,4	-	34,9*	30,7	-	-	34,9	29,7	-	-	34,7	29,3	-	-
42	-	-	26,8	-	29,5	25,7	-	-	28,7	24,8	-	32,7	27,7	-	-	32,4	27,4	-	-
46	-	-	-	-	-	22,6	-	-	25,4	21,7	-	28,2*	24,3	20,4	-	28,6	24,0	-	-
48	-	-	-	-	-	21,3	-	-	24,0	20,4	-	-	22,9	19,1	-	27,0	22,5	-	-
50	-	-	-	-	-	-	-	-	-	19,2	-	-	21,6	17,9	-	25,5	21,2	17,4	-
54	-	-	-	-	-	-	-	-	-	17,1	-	-	19,5	15,8	-	-	18,9	15,3	-
58	-	-	-	-	-	-	-	-	-	-	-	-	-	14,1	-	16,9	13,5	-	-
62	-	-	-	-	-	-	-	-	-	-	-	-	-	-	-	-	-	12,0	-
66	-	-	-	-	-	-	-	-	-	-	-	-	-	-	-	-	-	-	10,7

54 m				60 m			66 m			72 m			
		87°/85°		75°		65°		87°/85°		75°		65°	
m	t	t	t	t	t	t	t	t	t	t	t	t	t
18	76,9	-	-	-	-	-	-	-	-	-	-	-	-
19	76,6	-	-	66,3	-	-	-	-	-	-	-	-	-
20	73,0	-	-	66,3	-	-	-	-	-	-	-	-	-
22	66,7	-	-	64,4	-	-	56,7	-	-	47,0	-	-	-
24	61,4	-	-	59,2	-	-	56,2	-	-	47,0	-	-	-
26	56,7	-	-	54,7	-	-	53,0	-	-	46,8*	-	-	-
28	52,6	-	-	50,7	-	-	49,1	-	-	46,1	-	-	-
30	49,0	-	-	47,2	-	-	45,7	-	-	44,0	-	-	-
34	42,8	-	-	41,3	-	-	40,0	-	-	38,4	-	-	-
38	36,8	31,0	-	36,2	-	-	35,3	-	-	33,8	-	-	-
40	34,2	28,8	-	33,7	28,1	-	33,3	-	-	31,9	-	-	-
42	32,0	26,8	-	31,4	26,1	-	31,2	-	-	30,1	-	-	-
44	30,0	25,1	-	29,4	24,4	-	29,1	23,9	-	28,4	-	-	-
46	28,2	23,5	-	27,6	22,8	-	27,3	22,3	-	26,6	21,2	-	-
50	25,0	20,7	-	24,4	19,9	-	24,1	19,4	-	23,4	18,4	-	-
54	22,4	18,2	14,5	21,8	17,4	-	21,4	17,0	-	20,7	16,0	-	-
58	19,6*	16,2	12,7	19,6	15,4	11,9	19,2	14,9	-	18,4	13,9	-	-
62	-	14,5	11,2	17,7	13,6	10,3	17,3	13,1	9,8	16,5	12,2	-	-
66	-	-	9,9	-	12,1	9,0	15,6	11,6	8,5	14,7	10,6	7,4	-
70	-	-	8,8	-	10,9	7,9	-	10,3	7,3	13,2	9,3	6,3	-
74	-	-	-	-	-	6,9	-	9,2	6,3	11,9	8,2	5,3	-
78	-	-	-	-	-	6,1	-	-	5,5	-	7,2	4,4	-
82	-	-	-	-	-	-	-	-	4,7	-	6,3	3,6	-
86	-	-	-	-	-	-	-	-	-	-	-	3,0	-

* Main boom angle 85° · Hauptauslegerwinkel 85° · Jarret de flèche principale 85° · Inclinação braccio base 85° ·
Ángulo de pluma principal 85° · Ângulo da lança principal 85° · Угол подъема гл. стрелы 85°

For explanations see page 68 · Bemerkungen siehe Seite 68 · Pour plus de détails, voir page 68 · Per spiegazioni vedere a pagina 68 ·
Véase p. 68 para más información · Para explicações, ver página 68 · Объяснения см. на стр. 68

Operation

SW

Einsatz · Utilisation · Funzionamento · Uso ·
Operação · Эксплуатация

160 t + 40 t		7,25 m			9.8 m/s			360°			EN13000					
48 m																
24 m				30 m			36 m			42 m			48 m			
87°/85° 75° 65°				87°/85° 75° 65°			87°/85° 75° 65°			87°/85° 75° 65°			87°/85° 75° 65°			
m	t	t	t	t	t	t	t	t	t	t	t	t	t	t	t	t
12	134,0	-	-	-	-	-	-	-	-	-	-	-	-	-	-	-
13	125,0	-	-	119,5	-	-	-	-	-	-	-	-	-	-	-	-
14	117,0	-	-	112,0	-	-	107,5	-	-	-	-	-	-	-	-	-
16	103,5	-	-	99,8	-	-	96,0	-	-	92,3	-	-	-	-	-	-
17	98,2	-	-	94,5	-	-	90,9	-	-	87,5	-	-	80,9	-	-	-
18	93,2	-	-	89,6	-	-	86,3	-	-	83,1	-	-	80,1	-	-	-
20	84,5	-	-	81,3	-	-	78,3	-	-	75,4	-	-	72,8	-	-	-
22	77,3	-	-	74,3	-	-	71,6	-	-	69,0	-	-	66,6	-	-	-
24	70,6	-	-	68,4	-	-	65,9	-	-	63,5	-	-	61,3	-	-	-
26	63,7	54,6	-	62,9	-	-	61,0	-	-	58,7	-	-	56,7	-	-	-
28	57,9	49,5	-	57,1	-	-	56,6	-	-	54,6	-	-	52,6	-	-	-
30	-	45,2	-	52,2	44,1	-	51,7	-	-	50,9	-	-	49,1	-	-	-
32	-	41,6	-	48,0	40,5	-	47,5	39,8	-	46,6	-	-	45,9	-	-	-
34	-	38,4	-	43,2*	37,3	-	43,9	36,7	-	43,0	35,6	-	42,9	-	-	-
36	-	35,6	-	-	34,6	-	40,7	33,9	-	39,8	32,8	-	39,7	32,6	-	-
38	-	33,2	28,4	-	32,2	-	37,9	31,5	-	37,0	30,4	-	36,9	30,2	-	-
40	-	-	26,5	-	30,0	-	34,4*	29,3	-	34,6	28,3	-	34,4	28,0	-	-
42	-	-	24,8	-	28,1	23,4	-	27,4	-	32,4	26,4	-	32,1	26,1	-	-
46	-	-	21,9	-	-	20,5	-	24,2	19,5	27,7*	23,1	-	28,3	22,8	-	-
48	-	-	-	-	-	19,2	-	22,8	18,3	-	21,7	17,0	26,7	21,4	-	-
50	-	-	-	-	-	18,1	-	-	17,1	-	20,4	15,8	25,3	20,0	-	-
54	-	-	-	-	-	-	-	-	15,2	-	18,2	13,8	-	17,7	13,4	-
58	-	-	-	-	-	-	-	-	-	-	-	12,2	-	15,8	11,7	-
62	-	-	-	-	-	-	-	-	-	-	-	10,9	-	-	10,3	-
66	-	-	-	-	-	-	-	-	-	-	-	-	-	-	9,1	-

54 m				60 m			66 m			72 m		
87°/85° 75° 65°				87°/85° 75° 65°			87°/85° 75° 65°			87°/85° 75° 65°		
m	t	t	t	t	t	t	t	t	t	t	t	t
18	70,3	-	-	-	-	-	-	-	-	-	-	-
20	70,3	-	-	60,3	-	-	-	-	-	-	-	-
22	64,4	-	-	60,3	-	-	52,3	-	-	-	-	-
24	59,3	-	-	57,1	-	-	51,8	-	-	-	-	-
26	54,8	-	-	52,8	-	-	50,9	-	-	43,6	-	-
28	50,9	-	-	49,0	-	-	47,5	-	-	43,6*	-	-
30	47,5	-	-	45,6	-	-	44,2	-	-	42,5	-	-
34	41,6	-	-	40,0	-	-	38,7	-	-	37,1	-	-
38	36,5	-	-	35,4	-	-	34,2	-	-	32,7	-	-
40	34,0	27,5	-	33,4	-	-	32,2	-	-	30,8	-	-
42	31,7	25,5	-	31,2	24,5	-	30,4	-	-	29,0	-	-
44	29,7	23,8	-	29,2	23,0	-	28,8	22,0	-	27,4	-	-
46	27,9	22,2	-	27,3	21,4	-	27,1	20,7	-	26,0	-	-
48	26,2	20,7	-	25,7	19,9	-	25,4	19,5	-	24,6	18,2	-
50	24,8	19,4	-	24,2	18,6	-	23,9	18,1	-	23,1	17,1	-
54	22,2	17,0	-	21,5	16,2	-	21,2	15,8	-	20,5	14,8	-
58	19,2*	15,1	11,0	19,3	14,3	10,1	19,0	13,8	-	18,2	12,8	-
62	-	13,4	9,6	17,5	12,6	8,7	17,1	12,1	8,1	16,3	11,1	-
66	-	12,0	8,3	-	11,1	7,4	15,4	10,6	6,9	14,5	9,6	5,8
70	-	-	7,3	-	9,9	6,4	13,2*	9,4	5,8	13,0	8,4	4,8
74	-	-	6,5	-	-	5,5	-	8,3	4,9	11,7	7,2	3,8
78	-	-	-	-	-	4,7	-	7,3	4,1	-	6,3	3,0
82	-	-	-	-	-	-	-	-	3,4	-	5,5	-
86	-	-	-	-	-	-	-	-	2,8	-	-	-

* Main boom angle 85° · Hauptauslegerwinkel 85° · Jarret de flèche principale 85° · Inclinazione braccio base 85° ·
Ángulo de pluma principal 85° · Ângulo da lança principal 85° · Угол подъема гл. стрелы 85°

For explanations see page 68 · Bemerkungen siehe Seite 68 · Pour plus de détails, voir page 68 · Per spiegazioni vedere a pagina 68 ·
Véase p. 68 para más información · Para explicações, ver página 68 · Объяснения см. на стр. 68

Operation

SW

Einsatz · Utilisation · Funzionamento · Uso ·
Operação · Эксплуатация

160 t + 40 t		7,25 m			9.8 m/s			360°			EN13000					
54 m																
		24 m			30 m			36 m			42 m			48 m		
		87°/85°	75°	65°	87°/85°	75°	65°	87°/85°	75°	65°	87°/85°	75°	65°	87°/85°	75°	65°
m	t	t	t	t	t	t	t	t	t	t	t	t	t	t	t	t
12	127,5	-	-	-	-	-	-	-	-	-	-	-	-	-	-	-
13	119,5	-	-	114,5	-	-	-	-	-	-	-	-	-	-	-	-
14	112,0	-	-	107,5	-	-	-	-	-	-	-	-	-	-	-	-
15	105,5	-	-	101,0	-	-	97,4	-	-	-	-	-	-	-	-	-
16	99,7	-	-	95,8	-	-	92,1	-	-	86,1	-	-	-	-	-	-
17	94,4	-	-	90,8	-	-	87,3	-	-	84,0	-	-	75,0	-	-	-
18	89,6	-	-	86,2	-	-	83,0	-	-	79,9	-	-	75,0	-	-	-
20	81,5	-	-	78,3	-	-	75,4	-	-	72,7	-	-	70,1	-	-	-
22	74,6	-	-	71,7	-	-	69,1	-	-	66,5	-	-	64,2	-	-	-
24	68,8	-	-	66,1	-	-	63,6	-	-	61,3	-	-	59,1	-	-	-
26	63,2	-	-	61,2	-	-	58,9	-	-	56,7	-	-	54,7	-	-	-
28	57,4	47,6	-	56,6	-	-	54,9	-	-	52,8	-	-	50,9	-	-	-
30	51,0*	43,4	-	51,7	42,3	-	51,3	-	-	49,3	-	-	47,5	-	-	-
34	-	36,8	-	44,0	35,7	-	43,5	35,0	-	42,6	-	-	41,7	-	-	-
36	-	34,1	-	39,5*	33,0	-	40,3	32,3	-	39,5	31,2	-	39,3	-	-	-
38	-	31,7	-	-	30,6	-	37,6	30,0	-	36,7	28,9	-	36,5	28,3	-	-
40	-	-	23,9	-	28,6	-	35,1	27,9	-	34,2	26,8	-	34,1	26,6	-	-
42	-	-	22,3	-	26,7	-	31,8*	26,0	-	32,0	25,0	-	31,8	24,7	-	-
44	-	-	20,8	-	25,1	19,4	-	24,4	-	30,1	23,2	-	29,8	22,9	-	-
46	-	-	19,5	-	-	18,1	-	22,9	-	27,2*	21,7	-	28,1	21,4	-	-
48	-	-	18,4	-	-	17,0	-	21,5	16,0	-	20,3	-	26,4	19,9	-	-
50	-	-	-	-	-	15,9	-	20,3	15,0	-	19,0	-	25,0	18,7	-	-
54	-	-	-	-	-	14,2	-	-	13,1	-	16,8	11,8	-	16,4	11,4	-
58	-	-	-	-	-	-	-	-	11,6	-	-	10,3	-	14,6	9,8	-
62	-	-	-	-	-	-	-	-	-	-	-	9,0	-	13,0	8,5	-
66	-	-	-	-	-	-	-	-	-	-	-	8,1	-	-	7,4	-
70	-	-	-	-	-	-	-	-	-	-	-	-	-	-	-	6,5

		54 m			60 m			66 m			72 m		
		87°/85°	75°	65°	87°/85°	75°	65°	87°/85°	75°	65°	87°/85°	75°	65°
m	t	t	t	t	t	t	t	t	t	t	t	t	t
19	64,6	-	-	-	-	-	-	-	-	-	-	-	-
20	64,6	-	-	56,0	-	-	-	-	-	-	-	-	-
22	62,1	-	-	56,0	-	-	48,4	-	-	-	-	-	-
24	57,2	-	-	54,8	-	-	48,4	-	-	41,7	-	-	-
26	52,9	-	-	50,9	-	-	47,6	-	-	41,4	-	-	-
28	49,2	-	-	47,3	-	-	45,8	-	-	40,7	-	-	-
30	45,9	-	-	44,1	-	-	42,6	-	-	40,1	-	-	-
34	40,3	-	-	38,6	-	-	37,3	-	-	35,8	-	-	-
38	35,7	-	-	34,2	-	-	33,0	-	-	31,5	-	-	-
42	31,4	23,8	-	30,5	-	-	29,4	-	-	28,0	-	-	-
44	29,4	22,3	-	28,9	21,0	-	27,8	-	-	26,5	-	-	-
46	27,6	20,7	-	27,1	19,8	-	26,3	18,7	-	25,0	-	-	-
48	26,0	19,3	-	25,4	18,5	-	25,0	17,6	-	23,7	16,3	-	-
50	24,5	18,0	-	23,9	17,2	-	23,6	16,6	-	22,5	15,3	-	-
54	21,9	15,8	-	21,3	15,0	-	21,0	14,5	-	20,2	13,5	-	-
58	18,8*	13,9	9,1	19,1	13,1	-	18,8	12,6	-	18,0	11,6	-	-
62	-	12,3	7,8	17,2	11,5	6,9	16,8	11,0	-	16,0	10,0	-	-
66	-	10,9	6,7	-	10,1	5,8	15,2	9,6	5,2	14,2	8,6	-	-
70	-	-	5,7	-	8,9	4,8	12,8*	8,4	4,2	12,7	7,3	-	-
74	-	-	4,9	-	7,9	3,9	-	7,3	3,4	11,4	6,3	-	-
78	-	-	-	-	-	3,2	-	6,4	2,6	-	5,4	-	-
82	-	-	-	-	-	2,6	-	-	-	-	4,6	-	-
86	-	-	-	-	-	-	-	-	-	-	3,9	-	-

* Main boom angle 85° · Hauptauslegerwinkel 85° · Jarret de flèche principale 85° · Inclinazione braccio base 85° ·
Ângulo de pluma principal 85° · Ângulo da lança principal 85° · Угол подъема гл. стрелы 85°

For explanations see page 68 · Bemerkungen siehe Seite 68 · Pour plus de détails, voir page 68 · Per spiegazioni vedere a pagina 68 ·
Véase p. 68 para más información · Para explicações, ver página 68 · Объяснения см. на стр. 68

Operation

SW

Einsatz · Utilisation · Funzionamento · Uso ·
Operação · Эксплуатация

160 t + 40 t		7,25 m		9.8 m/s		360°		EN13000									
60 m																	
24 m			30 m			36 m			42 m			48 m					
87°/85°			75°			65°			87°/85°			75°			65°		
m	t	t	t	t	t	t	t	t	t	t	t	t	t	t	t	t	
12	119,5	-	-	-	-	-	-	-	-	-	-	-	-	-	-	-	
14	107,0	-	-	102,5	-	-	-	-	-	-	-	-	-	-	-	-	
15	101,0	-	-	97,1	-	-	88,2	-	-	-	-	-	-	-	-	-	
16	95,6	-	-	91,8	-	-	88,2	-	-	77,3	-	-	-	-	-	-	
18	86,2	-	-	82,8	-	-	79,7	-	-	76,7	-	-	66,4	-	-	-	
20	78,4	-	-	75,4	-	-	72,6	-	-	69,9	-	-	66,4	-	-	-	
22	71,9	-	-	69,1	-	-	66,6	-	-	64,1	-	-	61,8	-	-	-	
24	66,4	-	-	63,8	-	-	61,4	-	-	59,1	-	-	57,0	-	-	-	
26	61,7	-	-	59,2	-	-	56,9	-	-	54,7	-	-	52,8	-	-	-	
28	57,0	-	-	55,1	-	-	53,0	-	-	50,9	-	-	49,1	-	-	-	
30	50,3*	41,4	-	51,3	-	-	49,5	-	-	47,6	-	-	45,8	-	-	-	
32	-	38,0	-	47,1	36,8	-	46,5	-	-	44,6	-	-	42,9	-	-	-	
34	-	35,0	-	43,6	33,9	-	43,1	32,8	-	41,9	-	-	40,3	-	-	-	
36	-	32,4	-	38,9*	31,3	-	39,9	30,7	-	39,0	-	-	38,0	-	-	-	
38	-	30,2	-	-	29,1	-	37,2	28,4	-	36,3	27,1	-	35,8	-	-	-	
40	-	28,2	-	-	27,0	-	34,8	26,3	-	33,8	25,1	-	33,7	24,3	-	-	
42	-	-	-	-	25,3	-	31,2*	24,5	-	31,6	23,2	-	31,5	22,9	-	-	
44	-	-	18,3	-	23,6	-	-	22,8	-	29,7	21,6	-	29,5	21,3	-	-	
46	-	-	17,1	-	22,2	15,7	-	21,3	-	28,0	20,1	-	27,7	19,8	-	-	
48	-	-	16,0	-	-	14,6	-	20,0	-	25,2*	18,7	-	26,1	18,5	-	-	
50	-	-	15,0	-	-	13,6	-	18,8	12,7	-	17,5	-	24,7	17,2	-	-	
54	-	-	-	-	-	11,9	-	-	11,0	-	15,4	9,6	21,1*	15,1	-	-	
58	-	-	-	-	-	-	-	-	9,6	-	13,8	8,2	-	13,3	7,8	-	
62	-	-	-	-	-	-	-	-	8,5	-	-	7,1	-	11,8	6,6	-	
66	-	-	-	-	-	-	-	-	-	-	-	6,2	-	-	5,6	-	
70	-	-	-	-	-	-	-	-	-	-	-	-	-	-	4,8	-	
74	-	-	-	-	-	-	-	-	-	-	-	-	-	-	4,1	-	

* Main boom angle 85° · Hauptauslegerwinkel 85° · Jarret de flèche principale 85° · Inclinazione braccio base 85° · Ángulo de pluma principal 85° ·
Ángulo da lança principal 85° · Угол подъема гл. стрелы 85°

Main boom angle 87°/85°, 75° and 65°, capacities for intermediate boom positions are calculated by the crane control system IC-1
Hauptauslegerwinkel 87°/85°, 75° und 65°, Traglasten für Zwischenstellungen des Hauptauslegers werden von der Kransteuerung IC-1 berechnet
Jarret de flèche principale 87°/85°, 75° et 65°, le système de commande de la grue IC-1 calcule les charges pour les positions intermédiaires de la flèche
Inclinazione braccio base 87°/85°, 75° e 65°, capacità per posizioni intermedie del braccio sono calcolate dal sistema di controllo della gru IC-1
Ángulo de pluma principal 87°/85°, 75° y 65° las capacidades para posiciones de pluma intermedias son calculadas por el sistema de control de grúa IC-1
Ángulos da lança principal 87°/85°, 75° e 65°; as capacidades para posições da lança intermediária são calculadas pelo sistema de controle da grua IC-1
Грузоподъемность при углах подъема главной стрелы 87°/85°, 75° и 65°, грузоподъемность в промежуточных положениях стрелы рассчитывается системой управления краном IC-1

Operation

Einsatz · Utilisation · Funzionamento · Uso ·
Operação · Эксплуатация

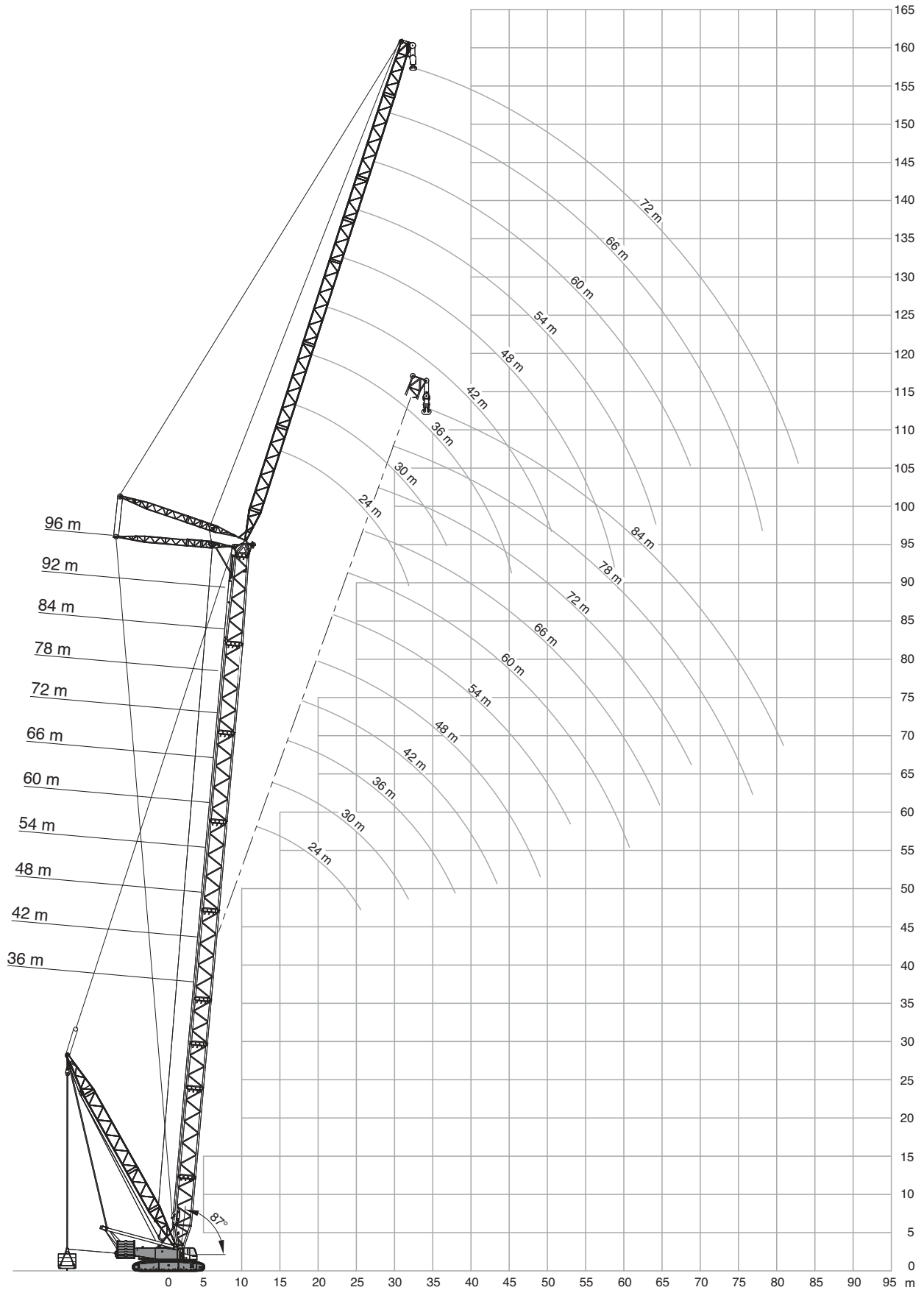

Operation

Einsatz · Utilisation · Funzionamento · Uso ·
 Operação · Эксплуатация

160 t + 40 t		9-15 m		7,25 m		9.8 m/s		360°		EN13000	
36 m + 24 m											
0 t 0 t-240 t											
		87°/85°	87°/85°	75°	65°	55°	45°				
m	t	t	t	t	t	t	t				
11	-	190,0*	-	-	-	-	-				
12	-	190,0*	-	-	-	-	-				
14	-	190,0	-	-	-	-	-				
16	-	190,0	-	-	-	-	-				
18	-	190,0	-	-	-	-	-				
20	-	190,0	-	-	-	-	-				
22	-	165,5	-	-	-	-	-				
24	-	146,0	167,0	-	-	-	-				
26	-	130,5	152,5	-	-	-	-				
28	-	110,0	140,0	-	-	-	-				
30	-	-	129,0	-	-	-	-				
34	-	-	112,0	108,5	-	-	-				
38	-	-	-	95,7	-	-	-				
40	-	-	-	90,2	-	-	-				
42	-	-	-	-	-	83,6	-				
46	-	-	-	-	-	75,3	-				
36 m + 48 m											
0 t 0 t-240 t											
		87°/85°	87°/85°	75°	65°	55°	45°				
m	t	t	t	t	t	t	t				
16	-	113,0*	-	-	-	-	-				
18	-	112,0*	-	-	-	-	-				
20	-	112,5	-	-	-	-	-				
22	-	109,5	-	-	-	-	-				
24	-	106,0	-	-	-	-	-				
26	-	101,5	-	-	-	-	-				
28	-	96,7	-	-	-	-	-				
30	-	92,2	-	-	-	-	-				
34	-	83,3	96,1	-	-	-	-				
38	-	74,3	89,6	-	-	-	-				
42	-	67,6	80,6	-	-	-	-				
46	-	59,9	71,8	71,9	-	-	-				
50	-	50,0	64,5	66,3	-	-	-				
54	-	-	58,3	60,6	-	-	-				
58	-	-	48,9	55,7	51,0	-	-				
62	-	-	-	51,4	49,6	-	-				
66	-	-	-	-	46,4	-	-				
70	-	-	-	-	-	40,9	-				
74	-	-	-	-	-	38,9	-				
36 m + 36 m											
0 t 0 t-240 t											
		87°/85°	87°/85°	75°	65°	55°	45°				
m	t	t	t	t	t	t	t				
14	-	158,5*	-	-	-	-	-				
16	-	160,0	-	-	-	-	-				
18	-	158,5	-	-	-	-	-				
20	-	154,0	-	-	-	-	-				
22	-	148,0	-	-	-	-	-				
24	-	140,5	-	-	-	-	-				
26	-	132,5	-	-	-	-	-				
28	-	124,0	136,0	-	-	-	-				
30	-	112,5	128,0	-	-	-	-				
34	-	94,5	110,5	-	-	-	-				
38	-	76,0	97,5	-	-	-	-				
40	-	66,5	91,9	88,8	-	-	-				
42	-	-	86,8	83,9	-	-	-				
46	-	-	72,6	75,5	-	-	-				
50	-	-	-	68,5	65,9	-	-				
54	-	-	-	-	61,1	-	-				
58	-	-	-	-	56,2	50,1	-				
62	-	-	-	-	-	48,0	-				
36 m + 60 m											
0 t 0 t-240 t											
		87°/85°	87°/85°	75°	65°	55°	45°				
m	t	t	t	t	t	t	t				
19	-	79,5*	-	-	-	-	-				
20	-	79,5*	-	-	-	-	-				
22	-	77,9	-	-	-	-	-				
24	-	77,9	-	-	-	-	-				
26	-	76,3	-	-	-	-	-				
28	-	74,6	-	-	-	-	-				
30	-	72,9	-	-	-	-	-				
34	-	69,3	-	-	-	-	-				
38	-	65,8	69,0	-	-	-	-				
42	-	62,3	67,8	-	-	-	-				
46	-	58,8	65,2	-	-	-	-				
50	-	53,9	61,5	-	-	-	-				
54	-	48,3	57,5	59,0	-	-	-				
58	-	42,0	51,7	54,4	-	-	-				
62	-	35,6	46,4	50,2	-	-	-				
66	-	-	41,8	46,5	-	-	-				
70	-	-	-	43,2	41,8	-	-				
74	-	-	-	40,1	39,0	-	-				
78	-	-	-	-	36,5	30,5	-				
82	-	-	-	-	-	29,8	-				
86	-	-	-	-	-	28,5	-				

0 t | 40 t | 80 t | 120 t | 140 t | 160 t

* Main boom angle 87° · Hauptauslegerwinkel 87° ·
 Jarret de flèche principale 87° · Inclinazione braccio base 87° ·
 Ângulo de pluma principal 87° · Ângulo da lança principal 87° ·
 Угол подъема гл. стрелы 87°

Main boom angle 87°/85°, 75°, 65°, 55° and 45°, capacities for intermediate boom positions are calculated by the crane control system IC-1
 Hauptauslegerwinkel 87°/85°, 75°, 65°, 55° und 45°, Traglasten für Zwischenstellungen des Hauptauslegers werden von der Kransteuerung IC-1 berechnet
 Jarret de flèche principale 87°/85°, 75°, 65°, 55° et 45°, le système de commande de la grue IC-1 calcule les charges pour les positions intermédiaires de la flèche
 Inclinazione braccio base 87°/85°, 75°, 65°, 55° e 45°, capacità per posizioni intermedie del braccio sono calcolate dal sistema di controllo della gru IC-1
 Ângulo de pluma principal 87°/85°, 75°, 65°, 55° e 45°, las capacidades para posiciones de pluma intermedias son calculadas por el sistema de control de grúa IC-1
 Ângulos da lança principal 87°/85°, 75°, 65°, 55° e 45°, as capacidades para posições da lança intermediária são calculadas pelo sistema de controle da grua IC-1
 Грузоподъемность при углах подъема главной стрелы 87°/85°, 75°, 65°, 55° и 45°, грузоподъемность в промежуточных положениях стрелы рассчитывается системой управления краном IC-1

Operation

Einsatz · Utilisation · Funzionamento · Uso ·
 Operação · Эксплуатация

160 t + 40 t		9-15 m		7,25 m		9.8 m/s		360°		EN13000	
36 m + 72 m											
0 t 0 t-240 t											
87°/85° 87°/85° 75° 65° 55° 45°											
m	t	t	t	t	t	t	t	t	t	t	t
22	-	53,5*	-	-	-	-	-	-	-	-	-
24	-	53,1*	-	-	-	-	-	-	-	-	-
26	-	52,5	-	-	-	-	-	-	-	-	-
28	-	52,1	-	-	-	-	-	-	-	-	-
30	-	51,3	-	-	-	-	-	-	-	-	-
34	-	49,7	-	-	-	-	-	-	-	-	-
38	-	48,1	-	-	-	-	-	-	-	-	-
42	-	46,7	-	-	-	-	-	-	-	-	-
44	-	46,0	47,1	-	-	-	-	-	-	-	-
46	-	45,3	46,8	-	-	-	-	-	-	-	-
50	-	43,8	45,8	-	-	-	-	-	-	-	-
54	-	42,5	44,9	-	-	-	-	-	-	-	-
58	-	39,7	43,9	-	-	-	-	-	-	-	-
62	-	36,9	43,0	41,6	-	-	-	-	-	-	-
66	-	34,0	41,1	41,4	-	-	-	-	-	-	-
70	-	30,2	37,2	40,7	-	-	-	-	-	-	-
74	-	25,8	33,8	39,1	-	-	-	-	-	-	-
78	-	-	30,5	35,6	32,2	-	-	-	-	-	-
82	-	-	-	32,5	30,8	-	-	-	-	-	-
86	-	-	-	29,6	29,5	-	-	-	-	-	-
90	-	-	-	-	28,3	25,5	-	-	-	-	-
94	-	-	-	-	-	24,4	-	-	-	-	-

42 m + 24 m											
0 t 0 t-240 t											
87°/85° 87°/85° 75° 65° 55° 45°											
m	t	t	t	t	t	t	t	t	t	t	t
11	-	190,0*	-	-	-	-	-	-	-	-	-
12	-	190,0*	-	-	-	-	-	-	-	-	-
14	126,0	190,0	-	-	-	-	-	-	-	-	-
16	111,5	190,0	-	-	-	-	-	-	-	-	-
18	99,9	190,0	-	-	-	-	-	-	-	-	-
20	90,4	190,0	-	-	-	-	-	-	-	-	-
22	81,6	171,0	-	-	-	-	-	-	-	-	-
24	72,9	150,5	-	-	-	-	-	-	-	-	-
26	65,8	134,0	151,0	-	-	-	-	-	-	-	-
28	59,8	113,5	138,5	-	-	-	-	-	-	-	-
30	-	-	128,0	-	-	-	-	-	-	-	-
34	-	-	110,5	-	-	-	-	-	-	-	-
36	-	-	103,5	99,9	-	-	-	-	-	-	-
38	-	-	-	93,9	-	-	-	-	-	-	-
42	-	-	-	83,7	-	-	-	-	-	-	-
46	-	-	-	-	73,3	-	-	-	-	-	-
48	-	-	-	-	69,8	-	-	-	-	-	-

36 m + 84 m											
0 t 0 t-240 t											
87°/85° 87°/85° 75° 65° 55° 45°											
m	t	t	t	t	t	t	t	t	t	t	t
26	-	37,1*	-	-	-	-	-	-	-	-	-
28	-	36,4*	-	-	-	-	-	-	-	-	-
30	-	36,0	-	-	-	-	-	-	-	-	-
34	-	34,8	-	-	-	-	-	-	-	-	-
38	-	33,6	-	-	-	-	-	-	-	-	-
42	-	32,3	-	-	-	-	-	-	-	-	-
46	-	31,3	-	-	-	-	-	-	-	-	-
50	-	30,3	30,9	-	-	-	-	-	-	-	-
54	-	29,4	30,3	-	-	-	-	-	-	-	-
58	-	28,4	29,6	-	-	-	-	-	-	-	-
62	-	27,4	28,9	-	-	-	-	-	-	-	-
66	-	26,2	28,3	-	-	-	-	-	-	-	-
70	-	25,0	27,6	26,6	-	-	-	-	-	-	-
74	-	23,8	27,0	26,3	-	-	-	-	-	-	-
78	-	22,6	26,1	25,9	-	-	-	-	-	-	-
82	-	21,4	25,1	25,4	-	-	-	-	-	-	-
86	-	18,9	24,2	25,0	23,7	-	-	-	-	-	-
90	-	-	22,7	23,9	23,7	-	-	-	-	-	-
94	-	-	-	22,9	23,6	-	-	-	-	-	-
98	-	-	-	21,8	23,1	20,5	-	-	-	-	-
102	-	-	-	-	22,2	20,4	-	-	-	-	-
106	-	-	-	-	-	19,7	-	-	-	-	-

42 m + 36 m											
0 t 0 t-240 t											
87°/85° 87°/85° 75° 65° 55° 45°											
m	t	t	t	t	t	t	t	t	t	t	t
14	-	149,0*	-	-	-	-	-	-	-	-	-
16	-	148,5*	-	-	-	-	-	-	-	-	-
17	97,5	151,5	-	-	-	-	-	-	-	-	-
18	92,5	151,5	-	-	-	-	-	-	-	-	-
20	83,8	148,5	-	-	-	-	-	-	-	-	-
22	76,5	143,5	-	-	-	-	-	-	-	-	-
24	70,3	137,5	-	-	-	-	-	-	-	-	-
26	64,4	129,5	-	-	-	-	-	-	-	-	-
28	58,4	122,5	-	-	-	-	-	-	-	-	-
30	53,4	115,5	126,5	-	-	-	-	-	-	-	-
34	45,3	95,9	109,5	-	-	-	-	-	-	-	-
38	39,2	76,9	96,3	-	-	-	-	-	-	-	-
40	36,7	67,7	90,8	-	-	-	-	-	-	-	-
42	-	-	85,8	82,2	-	-	-	-	-	-	-
46	-	-	77,2	73,9	-	-	-	-	-	-	-
48	-	-	69,1	70,3	-	-	-	-	-	-	-
50	-	-	-	67,0	-	-	-	-	-	-	-
54	-	-	-	61,3	59,3	-	-	-	-	-	-
58	-	-	-	-	54,5	-	-	-	-	-	-

0 t | 40 t | 80 t | 120 t | 140 t | 160 t

* Main boom angle 87° · Hauptauslegerwinkel 87° · Jarret de flèche principale 87° · Inclinazione braccio base 87° ·
 Ângulo de pluma principal 87° · Ângulo da lança principal 87° · Угол подъема гл. стрелы 87°

Main boom angle 87°/85°, 75°, 65°, 55° and 45°, capacities for intermediate boom positions are calculated by the crane control system IC-1
 Hauptauslegerwinkel 87°/85°, 75°, 65°, 55° und 45°, Traglasten für Zwischenstellungen des Hauptauslegers werden von der Kransteuerung IC-1 berechnet
 Jarret de flèche principale 87°/85°, 75°, 65°, 55° et 45°, le système de commande de la grue IC-1 calcule les charges pour les positions intermédiaires de la flèche
 Inclinazione braccio base 87°/85°, 75°, 65°, 55° e 45°, capacità per posizioni intermedie del braccio sono calcolate dal sistema di controllo della gru IC-1
 Ângulo de pluma principal 87°/85°, 75°, 65°, 55° e 45° las capacidades para posiciones de pluma intermedias son calculadas por el sistema de control de grúa IC-1
 Ângulos da lança principal 87°/85°, 75°, 65°, 55° e 45°, as capacidades para posições da lança intermediária são calculadas pelo sistema de controle da grua IC-1
 Грузоподъемность при углах подъема главной стрелы 87°/85°, 75°, 65°, 55° и 45°, грузоподъемность в промежуточных положениях стрелы рассчитывается системой управления краном IC-1

Operation

Einsatz · Utilisation · Funzionamento · Uso ·
Operação · Эксплуатация

160 t + 40 t		9-15 m		7,25 m		9.8 m/s		360°		EN13000	
42 m + 48 m											
0 t 0 t-240 t											
87°/85° 87°/85° 75° 65° 55° 45°											
m	t	t	t	t	t	t	t	t	t	t	t
17	-	106,0*	-	-	-	-	-	-	-	-	-
18	-	106,0*	-	-	-	-	-	-	-	-	-
20	78,0	106,5	-	-	-	-	-	-	-	-	-
22	71,2	105,5	-	-	-	-	-	-	-	-	-
24	65,5	103,0	-	-	-	-	-	-	-	-	-
26	60,5	99,6	-	-	-	-	-	-	-	-	-
28	56,2	95,5	-	-	-	-	-	-	-	-	-
30	52,3	91,3	-	-	-	-	-	-	-	-	-
34	44,3	83,0	-	-	-	-	-	-	-	-	-
36	41,0	78,8	92,6	-	-	-	-	-	-	-	-
38	38,1	74,7	90,5	-	-	-	-	-	-	-	-
42	33,3	67,9	82,6	-	-	-	-	-	-	-	-
46	29,4	60,3	74,3	-	-	-	-	-	-	-	-
50	26,2	50,3	66,3	64,9	-	-	-	-	-	-	-
54	-	-	60,2	59,2	-	-	-	-	-	-	-
58	-	-	52,0	54,4	-	-	-	-	-	-	-
62	-	-	-	50,2	48,4	-	-	-	-	-	-
66	-	-	-	46,6	44,8	-	-	-	-	-	-
70	-	-	-	-	41,7	-	-	-	-	-	-
74	-	-	-	-	-	34,2	-	-	-	-	-
78	-	-	-	-	-	32,7	-	-	-	-	-

42 m + 72 m											
0 t 0 t-240 t											
87°/85° 87°/85° 75° 65° 55° 45°											
m	t	t	t	t	t	t	t	t	t	t	t
22	-	51,9*	-	-	-	-	-	-	-	-	-
24	-	51,5*	-	-	-	-	-	-	-	-	-
26	48,9	51,0	-	-	-	-	-	-	-	-	-
28	48,9	50,7	-	-	-	-	-	-	-	-	-
30	45,5	49,9	-	-	-	-	-	-	-	-	-
34	39,8	48,5	-	-	-	-	-	-	-	-	-
38	35,1	47,0	-	-	-	-	-	-	-	-	-
42	31,2	45,7	-	-	-	-	-	-	-	-	-
46	27,2	44,4	45,7	-	-	-	-	-	-	-	-
50	24,0	43,2	45,1	-	-	-	-	-	-	-	-
54	21,3	42,0	44,3	-	-	-	-	-	-	-	-
58	19,0	39,8	43,5	-	-	-	-	-	-	-	-
62	16,9	37,3	42,6	-	-	-	-	-	-	-	-
66	15,0	34,6	41,8	40,4	-	-	-	-	-	-	-
70	13,4	30,2	40,0	40,4	-	-	-	-	-	-	-
74	12,0	25,7	35,9	38,0	-	-	-	-	-	-	-
78	-	-	31,6	35,5	-	-	-	-	-	-	-
82	-	-	27,2	33,2	30,6	-	-	-	-	-	-
86	-	-	-	31,2	29,4	-	-	-	-	-	-
90	-	-	-	-	27,9	-	-	-	-	-	-
94	-	-	-	-	26,3	24,0	-	-	-	-	-
98	-	-	-	-	-	23,0	-	-	-	-	-

42 m + 60 m											
0 t 0 t-240 t											
87°/85° 87°/85° 75° 65° 55° 45°											
m	t	t	t	t	t	t	t	t	t	t	t
19	-	76,2*	-	-	-	-	-	-	-	-	-
20	-	76,2*	-	-	-	-	-	-	-	-	-
22	-	74,7*	-	-	-	-	-	-	-	-	-
24	61,1	75,1	-	-	-	-	-	-	-	-	-
26	56,5	73,6	-	-	-	-	-	-	-	-	-
28	52,4	72,2	-	-	-	-	-	-	-	-	-
30	48,8	70,7	-	-	-	-	-	-	-	-	-
34	42,7	67,7	-	-	-	-	-	-	-	-	-
38	37,1	64,5	-	-	-	-	-	-	-	-	-
40	34,5	62,9	66,6	-	-	-	-	-	-	-	-
42	32,2	61,3	66,6	-	-	-	-	-	-	-	-
46	28,3	58,1	64,6	-	-	-	-	-	-	-	-
50	25,1	54,0	61,8	-	-	-	-	-	-	-	-
54	22,4	48,6	58,2	-	-	-	-	-	-	-	-
58	20,1	42,0	54,7	53,2	-	-	-	-	-	-	-
62	18,2	35,6	49,9	49,0	-	-	-	-	-	-	-
66	-	-	43,6	45,3	-	-	-	-	-	-	-
70	-	-	37,3	42,1	36,6	-	-	-	-	-	-
74	-	-	-	39,3	35,8	-	-	-	-	-	-
78	-	-	-	36,8	34,2	-	-	-	-	-	-
82	-	-	-	-	32,7	28,7	-	-	-	-	-
86	-	-	-	-	-	28,1	-	-	-	-	-
90	-	-	-	-	-	26,9	-	-	-	-	-

42 m + 84 m											
0 t 0 t-240 t											
87°/85° 87°/85° 75° 65° 55° 45°											
m	t	t	t	t	t	t	t	t	t	t	t
26	-	36,0*	-	-	-	-	-	-	-	-	-
28	-	35,4*	-	-	-	-	-	-	-	-	-
30	33,5	35,0	-	-	-	-	-	-	-	-	-
34	32,9	34,1	-	-	-	-	-	-	-	-	-
38	32,0	32,9	-	-	-	-	-	-	-	-	-
42	28,7	31,8	-	-	-	-	-	-	-	-	-
46	25,5	30,8	-	-	-	-	-	-	-	-	-
50	22,8	29,9	29,8	-	-	-	-	-	-	-	-
54	20,5	28,9	29,5	-	-	-	-	-	-	-	-
58	18,2	28,0	28,8	-	-	-	-	-	-	-	-
62	16,0	27,1	28,2	-	-	-	-	-	-	-	-
66	14,1	26,2	27,6	-	-	-	-	-	-	-	-
70	12,3	25,2	27,1	25,7	-	-	-	-	-	-	-
74	10,8	24,2	26,6	25,7	-	-	-	-	-	-	-
78	9,5	23,2	25,8	25,6	-	-	-	-	-	-	-
82	8,3	22,1	24,7	25,2	-	-	-	-	-	-	-
86	7,2	18,7	23,6	24,9	-	-	-	-	-	-	-
90	-	-	22,5	24,3	23,1	-	-	-	-	-	-
94	-	-	20,1	23,4	23,1	-	-	-	-	-	-
98	-	-	-	22,4	23,1	-	-	-	-	-	-
102	-	-	-	-	22,3	19,3	-	-	-	-	-
106	-	-	-	-	21,0	19,2	-	-	-	-	-
110	-	-	-	-	-	18,5	-	-	-	-	-

0 t | 40 t | 80 t | 120 t | 140 t | 160 t

* Main boom angle 87° · Hauptauslegerwinkel 87° · Jarret de flèche principale 87° · Inclinazione braccio base 87° ·
Ângulo de pluma principal 87° · Ângulo da lança principal 87° · Угол подъема гл. стрелы 87°

Main boom angle 87°/85°, 75°, 65°, 55° and 45°, capacities for intermediate boom positions are calculated by the crane control system IC-1
Hauptauslegerwinkel 87°/85°, 75°, 65°, 55° und 45°, Traglasten für Zwischenstellungen des Hauptauslegers werden von der Kransteuerung IC-1 berechnet
Jarret de flèche principale 87°/85°, 75°, 65°, 55° et 45°, le système de commande de la grue IC-1 calcule les charges pour les positions intermédiaires de la flèche
Inclinazione braccio base 87°/85°, 75°, 65°, 55° e 45°, capacità per posizioni intermedie del braccio sono calcolate dal sistema di controllo della gru IC-1
Ângulo de pluma principal 87°/85°, 75°, 65°, 55° e 45° las capacidades para posiciones de pluma intermedias son calculadas por el sistema de control de grúa IC-1
Ângulos da lança principal 87°/85°, 75°, 65°, 55° e 45°, as capacidades para posições da lança intermediária são calculadas pelo sistema de controle da grua IC-1
Грузоподъемность при углах подъема главной стрелы 87°/85°, 75°, 65°, 55° и 45°, грузоподъемность в промежуточных положениях стрелы рассчитывается системой управления краном IC-1

Operation

Einsatz · Utilisation · Funzionamento · Uso ·
Operação · Эксплуатация

160 t + 40 t 9-15 m 7,25 m 9.8 m/s 360° EN13000

48 m + 24 m

m	0 t - 240 t					
	87°/85°	87°/85°	75°	65°	55°	45°
12	141,5*	185,0*	-	-	-	-
14	123,5*	185,0	-	-	-	-
16	109,5*	185,0	-	-	-	-
18	98,4*	185,0	-	-	-	-
20	89,2*	180,0	-	-	-	-
22	81,6*	172,5	-	-	-	-
24	73,8*	155,0	-	-	-	-
26	66,6*	137,5	149,0	-	-	-
28	60,6*	120,0	137,0	-	-	-
30	-	-	126,5	-	-	-
34	-	-	109,5	-	-	-
38	-	-	96,3	91,9	-	-
42	-	-	-	81,9	-	-
46	-	-	-	73,7	-	-
48	-	-	-	-	67,7	-
50	-	-	-	-	64,5	-

48 m + 48 m

m	0 t - 240 t					
	87°/85°	87°/85°	75°	65°	55°	45°
17	89,2*	97,8*	-	-	-	-
18	84,8*	97,8*	-	-	-	-
20	77,1*	98,4	-	-	-	-
22	70,6*	98,3	-	-	-	-
24	65,0*	97,1	-	-	-	-
26	60,1*	94,8	-	-	-	-
28	55,9*	91,5	-	-	-	-
30	52,1*	87,9	-	-	-	-
34	45,0*	80,7	-	-	-	-
36	41,7*	77,1	89,6	-	-	-
38	38,8*	73,5	89,3	-	-	-
42	33,8*	67,1	82,2	-	-	-
46	29,9*	61,2	73,9	-	-	-
50	26,7*	51,9	67,0	-	-	-
54	-	-	61,2	57,7	-	-
58	-	-	56,0	53,0	-	-
62	-	-	-	48,9	-	-
66	-	-	-	45,3	43,2	-
70	-	-	-	-	40,1	-
74	-	-	-	-	37,5	-
78	-	-	-	-	-	31,8
82	-	-	-	-	-	30,4

48 m + 36 m

m	0 t - 240 t					
	87°/85°	87°/85°	75°	65°	55°	45°
14	113,5*	136,5*	-	-	-	-
16	101,0*	135,5*	-	-	-	-
18	91,2*	139,0	-	-	-	-
20	82,8*	136,5	-	-	-	-
22	75,7*	133,5	-	-	-	-
24	69,7*	130,0	-	-	-	-
26	64,6*	124,5	-	-	-	-
28	59,3*	119,0	-	-	-	-
30	54,2*	114,0	-	-	-	-
32	49,8*	107,5	116,0	-	-	-
34	46,0*	98,9	108,0	-	-	-
38	39,8*	79,7	95,1	-	-	-
40	36,2	70,6	89,6	-	-	-
42	-	-	84,6	-	-	-
46	-	-	76,1	72,2	-	-
48	-	-	72,4	68,6	-	-
50	-	-	-	65,4	-	-
54	-	-	-	59,8	-	-
58	-	-	-	-	52,6	-
62	-	-	-	-	48,6	-

48 m + 60 m

m	0 t - 240 t					
	87°/85°	87°/85°	75°	65°	55°	45°
20	68,3*	70,3*	-	-	-	-
22	65,9*	69,6*	-	-	-	-
24	60,7*	69,6	-	-	-	-
26	56,1*	69,1	-	-	-	-
28	52,1*	68,0	-	-	-	-
30	48,6*	66,8	-	-	-	-
34	42,6*	64,2	-	-	-	-
38	37,8*	61,4	-	-	-	-
42	32,9*	58,6	63,3	-	-	-
46	28,9*	55,8	62,5	-	-	-
50	25,6*	52,5	60,6	-	-	-
54	22,8*	49,0	57,8	-	-	-
58	20,5*	43,1	55,1	51,6	-	-
62	18,6*	36,7	50,8	47,6	-	-
66	-	-	46,1	44,1	-	-
70	-	-	40,0	40,9	-	-
74	-	-	-	38,2	34,3	-
78	-	-	-	35,7	33,5	-
82	-	-	-	-	31,6	-
86	-	-	-	-	29,7	-
88	-	-	-	-	-	26,6
90	-	-	-	-	-	26,0
94	-	-	-	-	-	24,7

0 t 40 t 80 t 120 t 140 t 160 t

* Main boom angle 87° · Hauptauslegerwinkel 87° ·
Jarret de flèche principale 87° · Inclinazione braccio base 87° ·
Ângulo de pluma principal 87° · Ângulo da lança principal 87° ·
Угол подъема гл. стрелы 87°

Main boom angle 87°/85°, 75°, 65°, 55° and 45°, capacities for intermediate boom positions are calculated by the crane control system IC-1
Hauptauslegerwinkel 87°/85°, 75°, 65°, 55° und 45°, Traglasten für Zwischenstellungen des Hauptauslegers werden von der Kransteuerung IC-1 berechnet
Jarret de flèche principale 87°/85°, 75°, 65°, 55° et 45°, le système de commande de la grue IC-1 calcule les charges pour les positions intermédiaires de la flèche
Inclinazione braccio base 87°/85°, 75°, 65°, 55° e 45°, capacità per posizioni intermedie del braccio sono calcolate dal sistema di controllo della gru IC-1
Ângulo de pluma principal 87°/85°, 75°, 65°, 55° e 45°, as capacidades para posições de pluma intermediária são calculadas por el sistema de control de grúa IC-1
Ângulos da lança principal 87°/85°, 75°, 65°, 55° e 45°, as capacidades para posições da lança intermediária são calculadas pelo sistema de controle da grua IC-1
Грузоподъемность при углах подъема главной стрелы 87°/85°, 75°, 65°, 55° и 45°, грузоподъемность в промежуточных положениях стрелы рассчитывается системой управления краном IC-1

Operation

Einsatz · Utilisation · Funzionamento · Uso ·
Operação · Эксплуатация

160 t + 40 t		9-15 m		7,25 m		9.8 m/s		360°		EN13000	
48 m + 72 m											
0 t		0 t-240 t									
	87°/85°	87°/85°	75°	65°	55°	45°					
m	t	t	t	t	t	t					
22	46,6*	48,8*	-	-	-	-					
24	46,6*	48,8*	-	-	-	-					
26	46,2*	48,0*	-	-	-	-					
28	46,5	48,2	-	-	-	-					
30	45,4*	47,6	-	-	-	-					
34	39,7*	46,3	-	-	-	-					
38	35,1*	45,1	-	-	-	-					
42	31,2*	43,9	-	-	-	-					
46	27,8*	42,8	-	-	-	-					
48	26,1*	42,3	43,4	-	-	-					
50	24,5*	41,8	43,3	-	-	-					
54	21,8*	40,7	42,8	-	-	-					
58	19,4*	39,0	42,2	-	-	-					
62	17,4*	36,9	41,6	-	-	-					
66	15,6*	34,9	40,9	38,7	-	-					
70	14,0*	30,9	39,9	38,7	-	-					
74	12,5*	26,5	37,5	36,9	-	-					
78	-	-	33,4	34,4	-	-					
82	-	-	29,1	32,1	28,9	-					
86	-	-	-	30,2	28,3	-					
90	-	-	-	28,4	26,5	-					
94	-	-	-	-	25,0	-					
98	-	-	-	-	23,6	21,8					
102	-	-	-	-	-	20,6					
106	-	-	-	-	-	19,5					
54 m + 24 m											
0 t		0 t-240 t									
	87°/85°	87°/85°	75°	65°	55°	45°					
m	t	t	t	t	t	t					
12	135,0*	172,0*	-	-	-	-					
14	118,0*	172,0*	-	-	-	-					
16	105,0*	172,0	-	-	-	-					
18	94,7*	170,0	-	-	-	-					
20	86,1*	163,5	-	-	-	-					
22	78,9*	157,5	-	-	-	-					
24	72,8*	151,0	-	-	-	-					
26	66,1*	140,0	-	-	-	-					
28	60,1*	125,5	135,0	-	-	-					
30	53,5	104,5	124,5	-	-	-					
34	-	-	108,0	-	-	-					
38	-	-	95,0	-	-	-					
40	-	-	-	84,6	-	-					
42	-	-	-	79,9	-	-					
46	-	-	-	71,9	-	-					
48	-	-	-	68,5	-	-					
54 m + 36 m											
m	t	t	t	t	t	t					
15	103,0*	126,5*	-	-	-	-					
16	97,4*	125,0*	-	-	-	-					
18	87,8*	126,5	-	-	-	-					
20	79,9*	125,0	-	-	-	-					
22	73,2*	122,5	-	-	-	-					
24	67,4*	119,5	-	-	-	-					
26	62,5*	116,0	-	-	-	-					
28	58,2*	113,0	-	-	-	-					
30	53,8*	109,5	-	-	-	-					
34	45,6*	100,5	106,5	-	-	-					
38	39,5*	82,3	93,7	-	-	-					
40	36,9*	73,3	88,3	-	-	-					
42	33,5	63,4	83,4	-	-	-					
46	-	-	74,9	-	-	-					
48	-	-	71,3	66,9	-	-					
50	-	-	68,0	63,7	-	-					
54	-	-	-	58,1	-	-					
58	-	-	-	53,4	-	-					
62	-	-	-	-	46,7	-					
66	-	-	-	-	43,3	-					
48 m + 84 m											
m	t	t	t	t	t	t					
26	32,3*	34,2*	-	-	-	-					
28	32,2*	33,9*	-	-	-	-					
30	32,0	33,6	-	-	-	-					
34	31,7	32,8	-	-	-	-					
38	31,0	31,7	-	-	-	-					
42	28,7*	30,7	-	-	-	-					
46	25,6*	29,8	-	-	-	-					
50	22,9*	29,0	-	-	-	-					
54	20,6*	28,1	28,5	-	-	-					
58	18,5*	27,3	28,0	-	-	-					
62	16,6*	26,5	27,5	-	-	-					
66	14,7*	25,7	27,1	-	-	-					
70	13,0*	24,9	26,6	-	-	-					
74	11,4*	24,1	26,1	24,6	-	-					
78	10,0*	23,2	25,6	24,6	-	-					
82	8,8*	22,4	24,7	24,6	-	-					
86	7,7*	19,4	23,7	24,4	-	-					
90	-	-	22,7	24,2	-	-					
94	-	-	21,6	23,6	21,3	-					
98	-	-	-	22,8	21,3	-					
102	-	-	-	21,9	21,1	-					
106	-	-	-	-	19,9	17,6					
110	-	-	-	-	18,8	17,2					
114	-	-	-	-	-	16,2					

0 t 40 t 80 t 120 t 140 t 160 t

* Main boom angle 87° · Hauptauslegerwinkel 87° ·
Jarret de flèche principale 87° · Inclinazione braccio base 87° ·
Ângulo de pluma principal 87° · Ângulo da lança principal 87° ·
Угол подъема гл. стрелы 87°

Main boom angle 87°/85°, 75°, 65°, 55° and 45°, capacities for intermediate boom positions are calculated by the crane control system IC-1
Hauptauslegerwinkel 87°/85°, 75°, 65°, 55° und 45°, Traglasten für Zwischenstellungen des Hauptauslegers werden von der Kransteuerung IC-1 berechnet
Jarret de flèche principale 87°/85°, 75°, 65°, 55° et 45°, le système de commande de la grue IC-1 calcule les charges pour les positions intermédiaires de la flèche
Inclinazione braccio base 87°/85°, 75°, 65°, 55° e 45°, capacità per posizioni intermedie del braccio sono calcolate dal sistema di controllo della gru IC-1
Ângulo de pluma principal 87°/85°, 75°, 65°, 55° e 45° las capacidades para posiciones de pluma intermedias son calculadas por el sistema de control de grúa IC-1
Ângulos da lança principal 87°/85°, 75°, 65°, 55° e 45°, as capacidades para posições da lança intermédiaria são calculadas pelo sistema de controle da grua IC-1
Грузоподъемность при углах подъема главной стрелы 87°/85°, 75°, 65°, 55° и 45°, грузоподъемность в промежуточных положениях стрелы рассчитывается системой управления краном IC-1

Operation

Einsatz · Utilisation · Funzionamento · Uso ·
 Operação · Эксплуатация

160 t + 40 t		9-15 m		7,25 m		9.8 m/s		360°		EN13000			
54 m + 48 m		0 t - 240 t											
		87°/85°		75°		65°		55°		45°			
m	t	t	t	t	t	t	t	t	t	t	t		
17	85,8*	91,9*	-	-	-	-	-	-	-	-	-		
18	81,6*	91,9*	-	-	-	-	-	-	-	-	-		
20	74,3*	90,9*	-	-	-	-	-	-	-	-	-		
22	68,1*	92,9	-	-	-	-	-	-	-	-	-		
24	62,8*	91,7	-	-	-	-	-	-	-	-	-		
26	58,1*	90,3	-	-	-	-	-	-	-	-	-		
28	54,1*	88,0	-	-	-	-	-	-	-	-	-		
30	50,5*	85,4	-	-	-	-	-	-	-	-	-		
34	44,5*	79,0	-	-	-	-	-	-	-	-	-		
38	38,4*	72,6	85,2	-	-	-	-	-	-	-	-		
42	33,5*	66,6	81,0	-	-	-	-	-	-	-	-		
46	29,6*	61,1	72,8	-	-	-	-	-	-	-	-		
50	26,4*	53,3	66,0	-	-	-	-	-	-	-	-		
54	-	-	60,2	56,1	-	-	-	-	-	-	-		
58	-	-	55,3	51,5	-	-	-	-	-	-	-		
62	-	-	50,1	47,5	-	-	-	-	-	-	-		
66	-	-	-	44,0	-	-	-	-	-	-	-		
70	-	-	-	40,9	38,1	-	-	-	-	-	-		
74	-	-	-	-	35,9	-	-	-	-	-	-		
78	-	-	-	-	33,6	-	-	-	-	-	-		
82	-	-	-	-	-	29,1	-	-	-	-	-		
86	-	-	-	-	-	27,6	-	-	-	-	-		
54 m + 72 m		0 t - 240 t											
		87°/85°		75°		65°		55°		45°			
m	t	t	t	t	t	t	t	t	t	t	t		
24	44,6*	46,8*	-	-	-	-	-	-	-	-	-		
26	44,4*	46,1*	-	-	-	-	-	-	-	-	-		
28	44,8	46,1	-	-	-	-	-	-	-	-	-		
30	43,7*	45,9	-	-	-	-	-	-	-	-	-		
34	38,4*	44,7	-	-	-	-	-	-	-	-	-		
38	33,9*	43,6	-	-	-	-	-	-	-	-	-		
42	30,2*	42,6	-	-	-	-	-	-	-	-	-		
46	27,0*	41,6	-	-	-	-	-	-	-	-	-		
48	25,6*	41,1	42,0	-	-	-	-	-	-	-	-		
50	24,3*	40,6	42,0	-	-	-	-	-	-	-	-		
54	21,5*	39,6	41,8	-	-	-	-	-	-	-	-		
58	19,2*	38,2	41,3	-	-	-	-	-	-	-	-		
62	17,2*	36,4	40,7	-	-	-	-	-	-	-	-		
66	15,3*	34,6	40,1	-	-	-	-	-	-	-	-		
70	13,8*	31,6	39,4	36,5	-	-	-	-	-	-	-		
74	12,3*	27,2	37,6	35,6	-	-	-	-	-	-	-		
78	-	-	35,1	33,2	-	-	-	-	-	-	-		
82	-	-	30,9	31,0	-	-	-	-	-	-	-		
86	-	-	26,4	29,1	26,8	-	-	-	-	-	-		
90	-	-	-	27,3	25,1	-	-	-	-	-	-		
94	-	-	-	25,7	23,6	-	-	-	-	-	-		
98	-	-	-	-	22,2	-	-	-	-	-	-		
102	-	-	-	-	21,0	19,0	-	-	-	-	-		
106	-	-	-	-	-	17,9	-	-	-	-	-		
110	-	-	-	-	-	17,0	-	-	-	-	-		
54 m + 60 m		0 t - 240 t											
		87°/85°		75°		65°		55°		45°			
m	t	t	t	t	t	t	t	t	t	t	t		
20	64,5*	66,6*	-	-	-	-	-	-	-	-	-		
22	63,5*	66,0*	-	-	-	-	-	-	-	-	-		
24	58,6*	66,5	-	-	-	-	-	-	-	-	-		
26	54,2*	66,1	-	-	-	-	-	-	-	-	-		
28	50,4*	65,2	-	-	-	-	-	-	-	-	-		
30	47,0*	64,2	-	-	-	-	-	-	-	-	-		
34	41,3*	61,9	-	-	-	-	-	-	-	-	-		
38	36,6*	59,3	-	-	-	-	-	-	-	-	-		
42	32,6*	56,8	-	-	-	-	-	-	-	-	-		
44	30,5*	55,5	60,7	-	-	-	-	-	-	-	-		
46	28,6*	54,2	60,5	-	-	-	-	-	-	-	-		
50	25,3*	51,5	59,2	-	-	-	-	-	-	-	-		
54	22,6*	48,4	57,2	-	-	-	-	-	-	-	-		
58	20,3*	44,0	54,2	-	-	-	-	-	-	-	-		
62	18,3*	37,7	49,9	46,2	-	-	-	-	-	-	-		
66	-	-	46,2	42,7	-	-	-	-	-	-	-		
70	-	-	42,4	39,6	-	-	-	-	-	-	-		
74	-	-	36,1	36,9	-	-	-	-	-	-	-		
78	-	-	-	34,5	32,2	-	-	-	-	-	-		
82	-	-	-	32,4	30,1	-	-	-	-	-	-		
86	-	-	-	-	28,2	-	-	-	-	-	-		
90	-	-	-	-	26,6	-	-	-	-	-	-		
94	-	-	-	-	-	23,0	-	-	-	-	-		
98	-	-	-	-	-	21,8	-	-	-	-	-		
54 m + 84 m		0 t - 240 t											
		87°/85°		75°		65°		55°		45°			
m	t	t	t	t	t	t	t	t	t	t	t		
26	31,1*	32,8*	-	-	-	-	-	-	-	-	-		
28	31,1*	32,6*	-	-	-	-	-	-	-	-	-		
30	30,9	32,1	-	-	-	-	-	-	-	-	-		
34	30,8	31,7	-	-	-	-	-	-	-	-	-		
38	29,7	30,9	-	-	-	-	-	-	-	-	-		
42	27,7*	29,9	-	-	-	-	-	-	-	-	-		
46	24,7*	29,1	-	-	-	-	-	-	-	-	-		
50	22,1*	28,3	-	-	-	-	-	-	-	-	-		
54	19,8*	27,5	27,6	-	-	-	-	-	-	-	-		
58	17,8*	26,7	27,4	-	-	-	-	-	-	-	-		
62	16,1*	26,0	27,1	-	-	-	-	-	-	-	-		
66	14,5*	25,2	26,8	-	-	-	-	-	-	-	-		
70	12,8*	24,5	26,3	-	-	-	-	-	-	-	-		
74	11,3*	23,8	25,8	-	-	-	-	-	-	-	-		
78	9,9*	23,0	25,4	23,9	-	-	-	-	-	-	-		
82	8,7*	22,3	24,6	23,9	-	-	-	-	-	-	-		
86	7,6*	20,0	23,7	23,8	-	-	-	-	-	-	-		
90	-	-	22,8	23,8	-	-	-	-	-	-	-		
94	-	-	21,9	23,8	20,2	-	-	-	-	-	-		
98	-	-	-	23,1	20,2	-	-	-	-	-	-		
102	-	-	-	21,9	19,9	-	-	-	-	-	-		
106	-	-	-	20,6	18,7	-	-	-	-	-	-		
110	-	-	-	-	17,6	-	-	-	-	-	-		
114	-	-	-	-	16,6	14,4	-	-	-	-	-		
118	-	-	-	-	-	13,4	-	-	-	-	-		
122	-	-	-	-	-	12,5	-	-	-	-	-		

* Main boom angle 87° · Hauptauslegerwinkel 87° · Jarret de flèche principale 87° · Inclinazione braccio base 87° ·
 Ângulo de pluma principal 87° · Ângulo da lança principal 87° · Угол подъема гл. стрелы 87°

For explanations see page 77 · Bemerkungen siehe Seite 77 · Pour plus de détails, voir page 77 · Per spiegazioni vedere a pagina 77 ·
 Véase p. 77 para más información · Para explicações, ver página 77 · Объяснения см. на стр. 77

Operation

Einsatz · Utilisation · Funzionamento · Uso ·
 Operação · Эксплуатация

160 t + 40 t 9-15 m 7,25 m 9.8 m/s 360° EN13000

60 m + 24 m

		0 t - 240 t					
		87°/85°	87°/85°	75°	65°	55°	45°
m	t	t	t	t	t	t	t
12	128,5*	154,0*	-	-	-	-	-
14	113,0*	152,0*	-	-	-	-	-
16	101,0*	155,5	-	-	-	-	-
18	91,1*	151,0	-	-	-	-	-
20	83,0*	145,5	-	-	-	-	-
22	76,1*	140,0	-	-	-	-	-
24	70,3*	134,5	-	-	-	-	-
26	65,4*	128,5	-	-	-	-	-
28	59,6*	121,5	-	-	-	-	-
30	52,8	110,5	123,0	-	-	-	-
34	-	-	106,0	-	-	-	-
38	-	-	93,6	-	-	-	-
40	-	-	88,2	-	-	-	-
44	-	-	-	73,7	-	-	-
46	-	-	-	70,0	-	-	-
50	-	-	-	63,5	-	-	-

60 m + 48 m

		0 t - 240 t					
		87°/85°	87°/85°	75°	65°	55°	45°
m	t	t	t	t	t	t	t
18	78,5*	83,0*	-	-	-	-	-
20	71,5*	82,3*	-	-	-	-	-
22	65,7*	83,9	-	-	-	-	-
24	60,6*	82,8	-	-	-	-	-
26	56,2*	81,6	-	-	-	-	-
28	52,3*	80,1	-	-	-	-	-
30	48,8*	78,5	-	-	-	-	-
34	43,0*	73,9	-	-	-	-	-
38	38,1*	69,3	-	-	-	-	-
40	35,5*	67,1	79,2	-	-	-	-
42	33,2*	64,7	79,0	-	-	-	-
46	29,3*	59,8	71,6	-	-	-	-
50	26,1*	54,7	64,8	-	-	-	-
54	22,4	44,4	59,1	-	-	-	-
58	-	-	54,3	49,9	-	-	-
62	-	-	50,1	46,0	-	-	-
66	-	-	-	42,6	-	-	-
70	-	-	-	39,6	-	-	-
74	-	-	-	37,0	34,1	-	-
78	-	-	-	-	31,9	-	-
82	-	-	-	-	30,0	-	-
86	-	-	-	-	-	25,7	-
90	-	-	-	-	-	-	24,3

60 m + 36 m

m	t	t	t	t	t	t
15	98,7*	112,0*	-	-	-	-
16	93,5*	112,0*	-	-	-	-
18	84,5*	113,0	-	-	-	-
20	77,0*	112,0	-	-	-	-
22	70,6*	109,5	-	-	-	-
24	65,1*	107,0	-	-	-	-
26	60,4*	104,0	-	-	-	-
28	56,3*	101,0	-	-	-	-
30	52,7*	98,3	-	-	-	-
34	45,2*	91,8	105,0	-	-	-
38	39,1*	84,4	92,2	-	-	-
40	36,5*	75,8	86,8	-	-	-
42	32,9	66,4	82,0	-	-	-
46	-	-	73,7	-	-	-
50	-	-	66,8	61,9	-	-
54	-	-	-	56,4	-	-
58	-	-	-	51,8	-	-
62	-	-	-	47,8	-	-
66	-	-	-	-	41,4	-
70	-	-	-	-	38,5	-

60 m + 60 m

m	t	t	t	t	t	t
20	59,5*	61,3*	-	-	-	-
22	59,5*	61,0*	-	-	-	-
24	56,4*	61,5	-	-	-	-
26	52,3*	61,5	-	-	-	-
28	48,6*	60,7	-	-	-	-
30	45,4*	59,9	-	-	-	-
34	39,9*	58,0	-	-	-	-
38	35,4*	55,8	-	-	-	-
42	31,6*	53,6	-	-	-	-
46	28,3*	51,4	56,5	-	-	-
50	25,0*	49,0	55,8	-	-	-
54	22,3*	46,5	54,6	-	-	-
58	20,0*	44,0	52,7	-	-	-
62	18,1*	38,6	49,0	-	-	-
66	-	-	45,3	41,3	-	-
70	-	-	42,1	38,3	-	-
74	-	-	38,7	35,6	-	-
78	-	-	-	33,3	-	-
82	-	-	-	31,2	28,5	-
86	-	-	-	-	26,7	-
90	-	-	-	-	25,1	-
94	-	-	-	-	23,7	-
98	-	-	-	-	-	20,1
102	-	-	-	-	-	19,0

0 t 40 t 80 t 120 t 140 t 160 t

* Main boom angle 87° · Hauptauslegerwinkel 87° ·
 Jarret de flèche principale 87° · Inclinazione braccio base 87° ·
 Ângulo de pluma principal 87° · Ângulo da lança principal 87° ·
 Угол подъема гл. стрелы 87°

Main boom angle 87°/85°, 75°, 65°, 55° and 45°, capacities for intermediate boom positions are calculated by the crane control system IC-1
 Hauptauslegerwinkel 87°/85°, 75°, 65°, 55° und 45°, Traglasten für Zwischenstellungen des Hauptauslegers werden von der Kransteuerung IC-1 berechnet
 Jarret de flèche principale 87°/85°, 75°, 65°, 55° et 45°, le système de commande de la grue IC-1 calcule les charges pour les positions intermédiaires de la flèche
 Inclinazione braccio base 87°/85°, 75°, 65°, 55° e 45°, capacità per posizioni intermedie del braccio sono calcolate dal sistema di controllo della gru IC-1
 Ângulo de pluma principal 87°/85°, 75°, 65°, 55° e 45° las capacidades para posiciones de pluma intermedias son calculadas por el sistema de control de grúa IC-1
 Ângulos da lança principal 87°/85°, 75°, 65°, 55° e 45°; as capacidades para posições da lança intermediária são calculadas pelo sistema de controle da grua IC-1
 Грузоподъемность при углах подъема главной стрелы 87°/85°, 75°, 65°, 55° и 45°, грузоподъемность в промежуточных положениях стрелы рассчитывается системой управления краном IC-1

Operation

SWSL

Einsatz · Utilisation · Funzionamento · Uso ·
Operação · Эксплуатация

160 t + 40 t 9-15 m 7,25 m 9.8 m/s 360° EN13000

60 m + 72 m		0 t - 240 t					
	0 t	87°/85°	87°/85°	75°	65°	55°	45°
m	t	t	t	t	t	t	t
24	41,8*	43,6*	-	-	-	-	-
26	41,6*	43,1*	-	-	-	-	-
28	42,0	43,2	-	-	-	-	-
30	41,0*	43,0	-	-	-	-	-
34	37,0*	42,1	-	-	-	-	-
38	32,7*	41,2	-	-	-	-	-
42	29,1*	40,3	-	-	-	-	-
46	26,1*	39,5	-	-	-	-	-
50	23,4*	38,6	39,6	-	-	-	-
54	21,2*	37,8	39,6	-	-	-	-
58	19,0*	36,7	39,5	-	-	-	-
62	16,9*	35,0	39,1	-	-	-	-
66	15,1*	33,3	38,6	-	-	-	-
70	13,5*	31,6	38,2	33,8	-	-	-
74	12,1*	27,9	37,1	33,8	-	-	-
78	-	-	35,4	31,9	-	-	-
82	-	-	32,5	29,8	-	-	-
86	-	-	28,3	27,9	-	-	-
90	-	-	-	26,2	23,7	-	-
94	-	-	-	24,6	22,2	-	-
98	-	-	-	-	20,9	-	-
102	-	-	-	-	19,7	-	-
106	-	-	-	-	18,6	16,1	-
110	-	-	-	-	-	15,1	-
114	-	-	-	-	-	14,1	-

60 m + 84 m		0 t - 240 t					
	0 t	87°/85°	87°/85°	75°	65°	55°	45°
m	t	t	t	t	t	t	t
26	29,3*	31,0*	-	-	-	-	-
28	29,3*	30,8*	-	-	-	-	-
30	29,1*	30,3*	-	-	-	-	-
34	29,1	30,1	-	-	-	-	-
38	28,3	29,2	-	-	-	-	-
42	26,6*	28,4	-	-	-	-	-
46	23,7*	27,6	-	-	-	-	-
50	21,2*	26,9	-	-	-	-	-
54	19,0*	26,3	-	-	-	-	-
58	17,1*	25,6	26,4	-	-	-	-
62	15,4*	24,9	26,1	-	-	-	-
66	13,9*	24,2	25,7	-	-	-	-
70	12,5*	23,5	25,4	-	-	-	-
74	11,1*	22,8	25,0	-	-	-	-
78	9,7*	22,1	24,7	22,9	-	-	-
82	8,5*	21,3	24,2	22,9	-	-	-
86	7,4*	20,5	23,5	22,8	-	-	-
90	-	-	22,8	22,8	-	-	-
94	-	-	22,0	22,8	-	-	-
98	-	-	21,0	22,2	19,3	-	-
102	-	-	-	20,9	18,6	-	-
106	-	-	-	19,7	17,4	-	-
110	-	-	-	-	16,3	-	-
114	-	-	-	-	15,2	-	-
118	-	-	-	-	14,2	11,5	-
122	-	-	-	-	-	10,7	-
126	-	-	-	-	-	9,9	-

66 m + 24 m		0 t - 240 t					
	0 t	87°/85°	87°/85°	75°	65°	55°	45°
m	t	t	t	t	t	t	t
13	115,0*	134,0*	-	-	-	-	-
14	108,5*	132,0*	-	-	-	-	-
16	97,0*	134,0	-	-	-	-	-
18	87,7*	131,0	-	-	-	-	-
20	80,0*	126,5	-	-	-	-	-
22	73,5*	122,0	-	-	-	-	-
24	68,0*	117,0	-	-	-	-	-
26	63,2*	112,5	-	-	-	-	-
28	59,2*	108,5	-	-	-	-	-
30	52,1	104,5	-	-	-	-	-
32	-	-	112,5	-	-	-	-
34	-	-	104,5	-	-	-	-
38	-	-	92,2	-	-	-	-
42	-	-	82,1	-	-	-	-
46	-	-	-	68,2	-	-	-
50	-	-	-	61,8	-	-	-
58	-	-	-	-	48,3	-	-
62	-	-	-	-	44,6	-	-

66 m + 36 m		0 t - 240 t					
	0 t	87°/85°	87°/85°	75°	65°	55°	45°
m	t	t	t	t	t	t	t
15	94,7*	99,1*	-	-	-	-	-
16	89,8*	99,1*	-	-	-	-	-
18	81,3*	96,9*	-	-	-	-	-
20	74,2*	99,3	-	-	-	-	-
22	68,1*	97,2	-	-	-	-	-
24	62,9*	94,7	-	-	-	-	-
26	58,4*	92,1	-	-	-	-	-
28	54,5*	89,5	-	-	-	-	-
30	51,0*	86,8	-	-	-	-	-
34	44,8*	81,5	-	-	-	-	-
36	41,5*	79,1	94,5	-	-	-	-
38	38,7*	76,8	90,8	-	-	-	-
40	36,2*	74,4	85,5	-	-	-	-
42	32,4	69,0	80,7	-	-	-	-
46	-	-	72,5	-	-	-	-
50	-	-	65,7	-	-	-	-
54	-	-	60,0	54,8	-	-	-
58	-	-	-	50,2	-	-	-
62	-	-	-	46,3	-	-	-
70	-	-	-	-	36,7	-	-
74	-	-	-	-	34,3	-	-

0 t 40 t 80 t 120 t 140 t 160 t

* Main boom angle 87° · Hauptauslegerwinkel 87° ·
Jarret de flèche principale 87° · Inclinazione braccio base 87° ·
Ângulo de pluma principal 87° · Ângulo da lança principal 87° ·
Угол подъема гл. стрелы 87°

For explanations see page 80 · Bemerkungen siehe Seite 80 · Pour plus de détails, voir page 80 · Per spiegazioni vedere a pagina 80 ·
Véase p. 80 para más información · Para explicações, ver página 80 · Объяснения см. на стр. 80

Operation

Einsatz · Utilisation · Funzionamento · Uso ·
Operação · Эксплуатация

160 t + 40 t		9-15 m		7,25 m		9.8 m/s		360°		EN13000	
66 m + 48 m						66 m + 72 m					
0 t						0 t - 240 t					
87°/85°		87°/85°		75°		65°		55°		45°	
m	t	t	t	t	t	t	t	t	t	t	t
18	72,1*	74,6*	-	-	-	-	-	-	-	-	-
20	68,9*	73,9*	-	-	-	-	-	-	-	-	-
22	63,3*	75,0	-	-	-	-	-	-	-	-	-
24	58,4*	74,4	-	-	-	-	-	-	-	-	-
26	54,2*	73,2	-	-	-	-	-	-	-	-	-
28	50,5*	71,8	-	-	-	-	-	-	-	-	-
30	47,2*	70,4	-	-	-	-	-	-	-	-	-
34	41,6*	67,2	-	-	-	-	-	-	-	-	-
38	37,1*	64,0	-	-	-	-	-	-	-	-	-
42	32,9*	60,7	71,2	-	-	-	-	-	-	-	-
46	29,0*	57,0	70,2	-	-	-	-	-	-	-	-
50	25,8*	53,3	63,7	-	-	-	-	-	-	-	-
54	21,9	45,9	58,1	-	-	-	-	-	-	-	-
58	-	-	53,3	-	-	-	-	-	-	-	-
62	-	-	49,2	44,5	-	-	-	-	-	-	-
66	-	-	45,6	41,2	-	-	-	-	-	-	-
70	-	-	-	38,2	-	-	-	-	-	-	-
74	-	-	-	35,7	-	-	-	-	-	-	-
78	-	-	-	-	30,3	-	-	-	-	-	-
82	-	-	-	-	28,4	-	-	-	-	-	-
86	-	-	-	-	26,7	-	-	-	-	-	-
90	-	-	-	-	-	22,5	-	-	-	-	-
94	-	-	-	-	-	21,2	-	-	-	-	-
24	38,8*	40,3*	-	-	-	-	-	-	-	-	-
26	38,8*	40,0*	-	-	-	-	-	-	-	-	-
28	39,1	40,1	-	-	-	-	-	-	-	-	-
30	38,3	40,1	-	-	-	-	-	-	-	-	-
34	35,7*	39,4	-	-	-	-	-	-	-	-	-
38	31,5*	38,7	-	-	-	-	-	-	-	-	-
42	28,1*	37,9	-	-	-	-	-	-	-	-	-
46	25,1*	36,9	-	-	-	-	-	-	-	-	-
50	22,6*	36,1	-	-	-	-	-	-	-	-	-
54	20,4*	35,2	37,2	-	-	-	-	-	-	-	-
58	18,5*	34,2	37,2	-	-	-	-	-	-	-	-
62	16,6*	32,7	37,0	-	-	-	-	-	-	-	-
66	14,8*	31,3	36,5	-	-	-	-	-	-	-	-
70	13,3*	29,8	36,1	-	-	-	-	-	-	-	-
74	11,8*	28,3	35,7	31,3	-	-	-	-	-	-	-
78	-	-	34,4	30,7	-	-	-	-	-	-	-
82	-	-	32,5	28,7	-	-	-	-	-	-	-
86	-	-	30,0	26,8	-	-	-	-	-	-	-
90	-	-	-	25,1	-	-	-	-	-	-	-
94	-	-	-	23,6	20,8	-	-	-	-	-	-
98	-	-	-	22,2	19,5	-	-	-	-	-	-
102	-	-	-	-	18,4	-	-	-	-	-	-
106	-	-	-	-	17,3	-	-	-	-	-	-
110	-	-	-	-	16,3	13,1	-	-	-	-	-
114	-	-	-	-	-	12,2	-	-	-	-	-
118	-	-	-	-	-	11,4	-	-	-	-	-
66 m + 60 m						66 m + 84 m					
m	t	t	t	t	t	t	t	t	t	t	t
22	53,9*	55,8*	-	-	-	-	-	-	-	-	-
24	53,7*	55,1*	-	-	-	-	-	-	-	-	-
26	50,4*	56,1	-	-	-	-	-	-	-	-	-
28	46,9*	55,4	-	-	-	-	-	-	-	-	-
30	43,8*	54,8	-	-	-	-	-	-	-	-	-
34	38,5*	53,2	-	-	-	-	-	-	-	-	-
38	34,2*	51,4	-	-	-	-	-	-	-	-	-
42	30,6*	49,5	-	-	-	-	-	-	-	-	-
46	27,5*	47,5	52,1	-	-	-	-	-	-	-	-
50	24,8*	45,5	52,0	-	-	-	-	-	-	-	-
54	22,1*	43,4	51,4	-	-	-	-	-	-	-	-
58	19,8*	41,2	50,0	-	-	-	-	-	-	-	-
62	17,8*	39,0	48,1	-	-	-	-	-	-	-	-
66	15,0	32,9	44,5	38,4	-	-	-	-	-	-	-
70	-	-	41,3	37,0	-	-	-	-	-	-	-
74	-	-	38,5	34,4	-	-	-	-	-	-	-
78	-	-	-	32,1	-	-	-	-	-	-	-
82	-	-	-	30,0	-	-	-	-	-	-	-
86	-	-	-	28,2	25,3	-	-	-	-	-	-
90	-	-	-	-	23,7	-	-	-	-	-	-
94	-	-	-	-	22,3	-	-	-	-	-	-
98	-	-	-	-	21,0	-	-	-	-	-	-
102	-	-	-	-	-	17,3	-	-	-	-	-
106	-	-	-	-	-	16,2	-	-	-	-	-
26	27,3*	28,4*	-	-	-	-	-	-	-	-	-
28	27,3*	28,4*	-	-	-	-	-	-	-	-	-
30	27,1*	28,0*	-	-	-	-	-	-	-	-	-
34	27,2	27,9	-	-	-	-	-	-	-	-	-
38	26,8	27,3	-	-	-	-	-	-	-	-	-
42	25,6*	26,7	-	-	-	-	-	-	-	-	-
46	22,8*	26,1	-	-	-	-	-	-	-	-	-
50	20,4*	25,5	-	-	-	-	-	-	-	-	-
54	18,2*	24,9	-	-	-	-	-	-	-	-	-
58	16,4*	24,3	24,8	-	-	-	-	-	-	-	-
62	14,7*	23,7	24,7	-	-	-	-	-	-	-	-
66	13,2*	23,1	24,5	-	-	-	-	-	-	-	-
70	11,9*	22,3	24,3	-	-	-	-	-	-	-	-
74	10,7*	21,6	24,0	-	-	-	-	-	-	-	-
78	9,5*	20,9	23,7	-	-	-	-	-	-	-	-
82	8,3*	20,2	23,4	21,1	-	-	-	-	-	-	-
86	7,2*	19,5	23,0	21,1	-	-	-	-	-	-	-
90	-	-	22,4	21,1	-	-	-	-	-	-	-
94	-	-	21,8	21,1	-	-	-	-	-	-	-
98	-	-	21,2	21,1	-	-	-	-	-	-	-
102	-	-	-	19,9	17,1	-	-	-	-	-	-
106	-	-	-	18,7	15,8	-	-	-	-	-	-
110	-	-	-	17,7	14,7	-	-	-	-	-	-
114	-	-	-	-	13,7	-	-	-	-	-	-
118	-	-	-	-	12,7	-	-	-	-	-	-
122	-	-	-	-	-	8,9	-	-	-	-	-
126	-	-	-	-	-	8,2	-	-	-	-	-
130	-	-	-	-	-	7,5	-	-	-	-	-

* Main boom angle 87° · Hauptauslegerwinkel 87° ·
Jarret de flèche principale 87° · Inclinazione braccio base 87° ·
Ângulo de pluma principal 87° · Ângulo da lança principal 87° ·
Угол подъема гл. стрелы 87°

For explanations see page 80 · Bemerkungen siehe Seite 80 · Pour plus de détails, voir page 80 · Per spiegazioni vedere a pagina 80 ·
Véase p. 80 para más información · Para explicações, ver página 80 · Объяснения см. на стр. 80

Operation

Einsatz · Utilisation · Funzionamento · Uso ·
Operação · Эксплуатация

160 t + 40 t 9-15 m 7,25 m 9.8 m/s 360° EN13000

72 m + 24 m		0 t - 240 t					
		87°/85°	87°/85°	75°	65°	55°	45°
m	t	t	t	t	t	t	t
13	110,0*	116,0*	-	-	-	-	-
14	103,5*	114,5*	-	-	-	-	-
16	93,0*	115,5	-	-	-	-	-
18	84,3*	113,5	-	-	-	-	-
20	76,9*	110,0	-	-	-	-	-
22	70,8*	106,0	-	-	-	-	-
24	65,5*	102,0	-	-	-	-	-
26	61,0*	98,5	-	-	-	-	-
28	57,1*	94,9	-	-	-	-	-
30	50,8	91,5	-	-	-	-	-
34	-	-	103,0	-	-	-	-
38	-	-	90,5	-	-	-	-
42	-	-	80,6	-	-	-	-
44	-	-	76,3	-	-	-	-
48	-	-	-	62,8	-	-	-
50	-	-	-	59,8	-	-	-
54	-	-	-	54,6	-	-	-
62	-	-	-	-	42,4	-	-
66	-	-	-	-	39,3	-	-

72 m + 48 m		0 t - 240 t					
		87°/85°	87°/85°	75°	65°	55°	45°
m	t	t	t	t	t	t	t
18	63,4*	66,1*	-	-	-	-	-
20	63,4*	65,5*	-	-	-	-	-
22	60,9*	65,7	-	-	-	-	-
24	56,2*	65,7	-	-	-	-	-
26	52,2*	64,6	-	-	-	-	-
28	48,7*	63,3	-	-	-	-	-
30	45,5*	61,9	-	-	-	-	-
34	40,2*	59,0	-	-	-	-	-
38	35,8*	56,1	-	-	-	-	-
42	32,2*	53,2	-	-	-	-	-
44	30,5*	51,9	61,2	-	-	-	-
46	28,6*	50,6	60,9	-	-	-	-
50	25,5*	48,1	59,1	-	-	-	-
54	21,4	45,5	56,4	-	-	-	-
58	-	-	52,2	-	-	-	-
62	-	-	48,1	42,0	-	-	-
66	-	-	44,6	39,6	-	-	-
70	-	-	-	36,7	-	-	-
74	-	-	-	34,2	-	-	-
78	-	-	-	32,0	-	-	-
82	-	-	-	-	26,7	-	-
86	-	-	-	-	25,0	-	-
90	-	-	-	-	23,6	-	-
94	-	-	-	-	-	19,3	-
98	-	-	-	-	-	18,1	-

72 m + 36 m		0 t - 240 t					
		87°/85°	87°/85°	75°	65°	55°	45°
m	t	t	t	t	t	t	t
16	83,5*	87,2*	-	-	-	-	-
18	78,0*	85,1*	-	-	-	-	-
20	71,3*	87,1	-	-	-	-	-
22	65,6*	85,1	-	-	-	-	-
24	60,6*	83,0	-	-	-	-	-
26	56,3*	80,7	-	-	-	-	-
28	52,6*	78,3	-	-	-	-	-
30	49,2*	75,9	-	-	-	-	-
34	43,6*	71,3	-	-	-	-	-
38	38,3*	67,1	81,2	-	-	-	-
40	35,7*	65,0	80,4	-	-	-	-
42	31,8	62,9	78,7	-	-	-	-
46	-	-	71,1	-	-	-	-
50	-	-	64,4	-	-	-	-
54	-	-	58,7	-	-	-	-
58	-	-	-	48,4	-	-	-
62	-	-	-	44,6	-	-	-
66	-	-	-	41,3	-	-	-
70	-	-	-	-	34,7	-	-
74	-	-	-	-	32,4	-	-
78	-	-	-	-	30,3	-	-

72 m + 60 m		0 t - 240 t					
		87°/85°	87°/85°	75°	65°	55°	45°
m	t	t	t	t	t	t	t
22	48,0*	50,1*	-	-	-	-	-
24	47,7*	49,2*	-	-	-	-	-
26	47,2*	49,8	-	-	-	-	-
28	45,2*	49,4	-	-	-	-	-
30	42,2*	48,8	-	-	-	-	-
34	37,1*	47,2	-	-	-	-	-
38	32,9*	45,5	-	-	-	-	-
42	29,4*	43,7	-	-	-	-	-
46	26,5*	41,8	-	-	-	-	-
48	25,2*	40,9	46,1	-	-	-	-
50	24,0*	40,0	46,1	-	-	-	-
54	21,8*	38,3	45,5	-	-	-	-
58	19,5*	36,6	44,5	-	-	-	-
62	17,6*	35,0	42,9	-	-	-	-
66	14,5	33,3	41,4	-	-	-	-
70	-	-	39,5	35,0	-	-	-
74	-	-	37,6	32,9	-	-	-
78	-	-	35,1	30,7	-	-	-
82	-	-	-	28,7	-	-	-
86	-	-	-	26,9	-	-	-
90	-	-	-	25,3	22,1	-	-
94	-	-	-	-	20,7	-	-
98	-	-	-	-	19,5	-	-
106	-	-	-	-	-	13,9	-
110	-	-	-	-	-	13,0	-

0 t 40 t 80 t 120 t 140 t 160 t

* Main boom angle 87° · Hauptauslegerwinkel 87° ·
Jarret de flèche principale 87° · Inclinazione braccio base 87° ·
Ângulo de pluma principal 87° · Ângulo da lança principal 87° ·
Угол подъема гл. стрелы 87°

Main boom angle 87°/85°, 75°, 65°, 55° and 45°, capacities for intermediate boom positions are calculated by the crane control system IC-1
Hauptauslegerwinkel 87°/85°, 75°, 65°, 55° und 45°, Traglasten für Zwischenstellungen des Hauptauslegers werden von der Kransteuerung IC-1 berechnet
Jarret de flèche principale 87°/85°, 75°, 65°, 55° et 45°, le système de commande de la grue IC-1 calcule les charges pour les positions intermédiaires de la flèche
Inclinazione braccio base 87°/85°, 75°, 65°, 55° e 45°, capacità per posizioni intermedie del braccio sono calcolate dal sistema di controllo della grua IC-1
Ângulo de pluma principal 87°/85°, 75°, 65°, 55° e 45° las capacidades para posiciones de pluma intermedias son calculadas por el sistema de control de grúa IC-1
Ângulos da lança principal 87°/85°, 75°, 65°, 55° e 45°; as capacidades para posições da lança intermediária são calculadas pelo sistema de controle da grua IC-1
Грузоподъемность при углах подъема главной стрелы 87°/85°, 75°, 65°, 55° и 45°, грузоподъемность в промежуточных положениях стрелы рассчитывается системой управления краном IC-1

Operation

Einsatz · Utilisation · Funzionamento · Uso ·
Operação · Эксплуатация

160 t + 40 t 9-15 m 7,25 m 9.8 m/s 360° EN13000

72 m + 72 m		0 t - 240 t					
		87°/85°	87°/85°	75°	65°	55°	45°
m	t	t	t	t	t	t	t
24	35,9*	37,2*	-	-	-	-	-
26	35,9*	36,9*	-	-	-	-	-
28	35,6*	36,5*	-	-	-	-	-
30	36,3	37,0	-	-	-	-	-
34	34,3*	36,4	-	-	-	-	-
38	30,3*	35,6	-	-	-	-	-
42	26,9*	34,6	-	-	-	-	-
46	24,1*	33,5	-	-	-	-	-
50	21,7*	32,4	-	-	-	-	-
54	19,5*	31,2	33,9	-	-	-	-
58	17,7*	30,1	33,8	-	-	-	-
62	16,0*	28,9	33,5	-	-	-	-
66	14,5*	27,6	32,9	-	-	-	-
70	13,0*	26,4	32,0	-	-	-	-
74	11,6*	25,2	31,2	-	-	-	-
78	8,9	24,0	30,2	28,1	-	-	-
82	-	-	29,0	27,3	-	-	-
86	-	-	27,8	25,5	-	-	-
90	-	-	26,6	23,9	-	-	-
94	-	-	-	22,4	-	-	-
98	-	-	-	21,1	17,8	-	-
102	-	-	-	19,9	16,6	-	-
106	-	-	-	-	15,4	-	-
110	-	-	-	-	14,4	-	-
114	-	-	-	-	-	10,1	-
118	-	-	-	-	-	9,3	-
122	-	-	-	-	-	8,6	-

72 m + 84 m							
m	t	t	t	t	t	t	t
26	25,2*	26,5*	-	-	-	-	-
28	25,2*	26,5*	-	-	-	-	-
30	25,1*	26,1*	-	-	-	-	-
34	25,2	26,0	-	-	-	-	-
38	25,0	25,4	-	-	-	-	-
42	23,8*	24,9	-	-	-	-	-
46	21,8*	24,4	-	-	-	-	-
50	19,4*	23,7	-	-	-	-	-
54	17,4*	23,1	-	-	-	-	-
58	15,6*	22,4	23,3	-	-	-	-
62	14,0*	21,7	23,3	-	-	-	-
66	12,6*	21,1	23,3	-	-	-	-
70	11,3*	20,2	23,1	-	-	-	-
74	10,2*	19,4	22,7	-	-	-	-
78	9,1*	18,6	22,3	-	-	-	-
82	8,1*	17,7	21,8	19,5	-	-	-
86	7,0*	16,9	21,3	19,5	-	-	-
90	-	-	20,6	19,5	-	-	-
94	-	-	20,0	19,5	-	-	-
98	-	-	19,3	19,5	-	-	-
102	-	-	18,7	18,8	-	-	-
106	-	-	-	17,7	14,0	-	-
110	-	-	-	16,6	12,9	-	-
114	-	-	-	15,6	11,9	-	-
118	-	-	-	-	11,0	-	-
122	-	-	-	-	10,2	-	-
126	-	-	-	-	-	6,2	-
130	-	-	-	-	-	5,6	-
134	-	-	-	-	-	5,0	-

78 m + 24 m		0 t - 240 t					
		87°/85°	87°/85°	75°	65°	55°	45°
m	t	t	t	t	t	t	t
13	95,7*	99,5*	-	-	-	-	-
14	95,7*	99,5*	-	-	-	-	-
16	89,3*	96,5*	-	-	-	-	-
18	81,0*	98,6	-	-	-	-	-
20	74,1*	95,6	-	-	-	-	-
22	68,3*	92,3	-	-	-	-	-
24	63,3*	89,0	-	-	-	-	-
26	58,9*	85,7	-	-	-	-	-
28	55,2*	82,5	-	-	-	-	-
30	48,8	79,2	-	-	-	-	-
32	46,1	76,0	-	-	-	-	-
34	-	-	88,0	-	-	-	-
38	-	-	84,9	-	-	-	-
42	-	-	77,8	-	-	-	-
44	-	-	73,9	-	-	-	-
50	-	-	-	58,0	-	-	-
54	-	-	-	52,9	-	-	-
58	-	-	-	48,5	-	-	-
66	-	-	-	-	37,4	-	-
70	-	-	-	-	34,8	-	-

78 m + 36 m							
m	t	t	t	t	t	t	t
16	71,8*	75,1*	-	-	-	-	-
18	71,1*	74,1*	-	-	-	-	-
20	68,6*	74,6	-	-	-	-	-
22	63,2*	73,7	-	-	-	-	-
24	58,5*	71,9	-	-	-	-	-
26	54,4*	70,0	-	-	-	-	-
28	50,8*	67,9	-	-	-	-	-
30	47,6*	65,8	-	-	-	-	-
34	42,2*	61,6	-	-	-	-	-
38	37,8*	57,7	-	-	-	-	-
40	35,3*	55,7	66,7	-	-	-	-
42	31,2	53,7	65,8	-	-	-	-
44	29,3	51,7	64,1	-	-	-	-
46	-	-	62,0	-	-	-	-
50	-	-	57,8	-	-	-	-
54	-	-	53,3	-	-	-	-
58	-	-	-	46,8	-	-	-
62	-	-	-	43,1	-	-	-
66	-	-	-	39,9	-	-	-
70	-	-	-	37,1	-	-	-
74	-	-	-	-	30,6	-	-
78	-	-	-	-	28,6	-	-
82	-	-	-	-	26,8	-	-

0 t 40 t 80 t 120 t 140 t 160 t

* Main boom angle 87° · Hauptauslegerwinkel 87° ·
Jarret de flèche principale 87° · Inclinazione braccio base 87° ·
Ângulo de pluma principal 87° · Ângulo da lança principal 87° ·
Угол подъема гл. стрелы 87°

For explanations see page 80 · Bemerkungen siehe Seite 80 ·
Pour plus de détails, voir page 80 · Per spiegazioni vedere a pagina 80 ·
Véase p. 80 para más información · Para explicações, ver página 80 ·
Объяснения см. на стр. 80

Operation

Einsatz · Utilisation · Funzionamento · Uso ·
Operação · Эксплуатация

160 t + 40 t		9-15 m		7,25 m		9.8 m/s		360°		EN13000			
78 m + 48 m													
0 t		0 t - 240 t											
		87°/85°		87°/85°		75°		65°		55°		45°	
m	t	t	t	t	t	t	t	t	t	t	t	t	t
19	54,3*	57,0*	-	-	-	-	-	-	-	-	-	-	-
20	54,3*	57,0*	-	-	-	-	-	-	-	-	-	-	-
22	53,3*	55,8*	-	-	-	-	-	-	-	-	-	-	-
24	52,3*	56,9	-	-	-	-	-	-	-	-	-	-	-
26	50,3*	55,7	-	-	-	-	-	-	-	-	-	-	-
28	47,0*	54,6	-	-	-	-	-	-	-	-	-	-	-
30	43,9*	53,4	-	-	-	-	-	-	-	-	-	-	-
34	38,8*	50,8	-	-	-	-	-	-	-	-	-	-	-
38	34,6*	48,2	-	-	-	-	-	-	-	-	-	-	-
42	31,1*	45,5	-	-	-	-	-	-	-	-	-	-	-
44	29,6*	44,3	50,8	-	-	-	-	-	-	-	-	-	-
46	28,2*	43,0	50,8	-	-	-	-	-	-	-	-	-	-
50	25,1*	40,5	48,8	-	-	-	-	-	-	-	-	-	-
54	21,0	38,1	46,4	-	-	-	-	-	-	-	-	-	-
58	-	-	43,8	-	-	-	-	-	-	-	-	-	-
62	-	-	41,0	-	-	-	-	-	-	-	-	-	-
66	-	-	38,1	38,1	-	-	-	-	-	-	-	-	-
70	-	-	-	35,4	-	-	-	-	-	-	-	-	-
74	-	-	-	32,9	-	-	-	-	-	-	-	-	-
78	-	-	-	30,7	-	-	-	-	-	-	-	-	-
82	-	-	-	-	25,1	-	-	-	-	-	-	-	-
86	-	-	-	-	23,5	-	-	-	-	-	-	-	-
90	-	-	-	-	22,1	-	-	-	-	-	-	-	-
98	-	-	-	-	-	15,9	-	-	-	-	-	-	-
102	-	-	-	-	-	14,9	-	-	-	-	-	-	-
78 m + 72 m													
0 t		0 t - 240 t											
		87°/85°		87°/85°		75°		65°		55°		45°	
m	t	t	t	t	t	t	t	t	t	t	t	t	t
24	30,7*	32,8*	-	-	-	-	-	-	-	-	-	-	-
26	30,7*	32,6*	-	-	-	-	-	-	-	-	-	-	-
28	30,3*	32,1*	-	-	-	-	-	-	-	-	-	-	-
30	30,6	32,3	-	-	-	-	-	-	-	-	-	-	-
34	30,2	31,6	-	-	-	-	-	-	-	-	-	-	-
38	28,2*	30,7	-	-	-	-	-	-	-	-	-	-	-
42	25,9*	29,7	-	-	-	-	-	-	-	-	-	-	-
46	23,2*	28,5	-	-	-	-	-	-	-	-	-	-	-
50	20,8*	27,4	-	-	-	-	-	-	-	-	-	-	-
54	18,7*	26,3	27,8	-	-	-	-	-	-	-	-	-	-
58	16,9*	25,1	27,7	-	-	-	-	-	-	-	-	-	-
62	15,4*	24,0	27,1	-	-	-	-	-	-	-	-	-	-
66	14,0*	22,9	26,3	-	-	-	-	-	-	-	-	-	-
70	12,7*	21,8	25,3	-	-	-	-	-	-	-	-	-	-
74	11,3*	20,7	24,2	-	-	-	-	-	-	-	-	-	-
78	8,5	19,6	23,2	22,5	-	-	-	-	-	-	-	-	-
82	-	-	21,9	22,4	-	-	-	-	-	-	-	-	-
86	-	-	20,6	21,7	-	-	-	-	-	-	-	-	-
90	-	-	19,3	20,8	-	-	-	-	-	-	-	-	-
94	-	-	-	19,9	-	-	-	-	-	-	-	-	-
98	-	-	-	18,7	-	-	-	-	-	-	-	-	-
102	-	-	-	17,5	14,8	-	-	-	-	-	-	-	-
106	-	-	-	-	13,7	-	-	-	-	-	-	-	-
110	-	-	-	-	12,7	-	-	-	-	-	-	-	-
114	-	-	-	-	11,8	-	-	-	-	-	-	-	-
118	-	-	-	-	-	7,4	-	-	-	-	-	-	-
122	-	-	-	-	-	6,7	-	-	-	-	-	-	-
126	-	-	-	-	-	6,1	-	-	-	-	-	-	-
78 m + 60 m													
m	t	t	t	t	t	t	t	t	t	t	t	t	t
22	40,8*	43,5*	-	-	-	-	-	-	-	-	-	-	-
24	40,5*	42,8*	-	-	-	-	-	-	-	-	-	-	-
26	40,5	43,0	-	-	-	-	-	-	-	-	-	-	-
28	40,5	42,7	-	-	-	-	-	-	-	-	-	-	-
30	38,6*	42,0	-	-	-	-	-	-	-	-	-	-	-
34	35,7*	40,5	-	-	-	-	-	-	-	-	-	-	-
38	31,7*	38,9	-	-	-	-	-	-	-	-	-	-	-
42	28,4*	37,2	-	-	-	-	-	-	-	-	-	-	-
46	25,5*	35,5	-	-	-	-	-	-	-	-	-	-	-
50	23,1*	33,8	37,9	-	-	-	-	-	-	-	-	-	-
54	21,0*	32,1	37,5	-	-	-	-	-	-	-	-	-	-
58	19,1*	30,5	36,2	-	-	-	-	-	-	-	-	-	-
62	17,3*	28,8	34,6	-	-	-	-	-	-	-	-	-	-
66	14,1	27,1	33,0	-	-	-	-	-	-	-	-	-	-
70	-	-	31,2	-	-	-	-	-	-	-	-	-	-
74	-	-	29,3	30,1	-	-	-	-	-	-	-	-	-
78	-	-	27,4	29,0	-	-	-	-	-	-	-	-	-
82	-	-	-	27,5	-	-	-	-	-	-	-	-	-
86	-	-	-	25,7	-	-	-	-	-	-	-	-	-
90	-	-	-	24,1	-	-	-	-	-	-	-	-	-
94	-	-	-	-	19,3	-	-	-	-	-	-	-	-
98	-	-	-	-	18,0	-	-	-	-	-	-	-	-
102	-	-	-	-	16,8	-	-	-	-	-	-	-	-
110	-	-	-	-	-	11,0	-	-	-	-	-	-	-
114	-	-	-	-	-	10,2	-	-	-	-	-	-	-
78 m + 84 m													
m	t	t	t	t	t	t	t	t	t	t	t	t	t
28	22,1*	23,7*	-	-	-	-	-	-	-	-	-	-	-
30	22,0*	23,4*	-	-	-	-	-	-	-	-	-	-	-
34	22,0	23,3	-	-	-	-	-	-	-	-	-	-	-
38	21,6	22,8	-	-	-	-	-	-	-	-	-	-	-
42	21,2	22,2	-	-	-	-	-	-	-	-	-	-	-
46	19,6*	21,4	-	-	-	-	-	-	-	-	-	-	-
50	18,6*	20,7	-	-	-	-	-	-	-	-	-	-	-
54	16,6*	19,9	-	-	-	-	-	-	-	-	-	-	-
58	14,9*	19,2	-	-	-	-	-	-	-	-	-	-	-
62	13,3*	18,5	19,8	-	-	-	-	-	-	-	-	-	-
66	11,9*	17,8	19,6	-	-	-	-	-	-	-	-	-	-
70	10,7*	17,0	19,2	-	-	-	-	-	-	-	-	-	-
74	9,6*	16,2	18,6	-	-	-	-	-	-	-	-	-	-
78	8,6*	15,4	18,0	-	-	-	-	-	-	-	-	-	-
82	7,7*	14,7	17,4	-	-	-	-	-	-	-	-	-	-
86	6,8*	13,9	16,7	15,6	-	-	-	-	-	-	-	-	-
90	4,5	13,1	15,9	15,6	-	-	-	-	-	-	-	-	-
94	-	-	15,1	15,4	-	-	-	-	-	-	-	-	-
98	-	-	14,3	14,9	-	-	-	-	-	-	-	-	-
102	-	-	13,5	14,4	-	-	-	-	-	-	-	-	-
106	-	-	-	13,7	-	-	-	-	-	-	-	-	-
110	-	-	-	12,9	11,2	-	-	-	-	-	-	-	-
114	-	-	-	12,1	10,3	-	-	-	-	-	-	-	-
118	-	-	-	-	9,4	-	-	-	-	-	-	-	-
122	-	-	-	-	8,7	-	-	-	-	-	-	-	-
126	-	-	-	-	7,9	-	-	-	-	-	-	-	-
130	-	-	-	-	-	3,9	-	-	-	-	-	-	-
134	-	-	-	-	-	3,3	-	-	-	-	-	-	-
138	-	-	-	-	-	2,8	-	-	-	-	-	-	-

For explanations see page 83 · Bemerkungen siehe Seite 83 ·
Pour plus de détails, voir page 83 · Per spiegazioni vedere a pagina 83 ·
Véase p. 83 para más información · Para explicações, ver página 83 ·
Объяснения см. на стр. 83

Operation

Einsatz · Utilisation · Funzionamento · Uso ·
Operação · Эксплуатация

160 t + 40 t 9-15 m 7,25 m 9.8 m/s 360° EN13000

84 m + 24 m		0 t - 240 t					
0 t		87°/85°	87°/85°	75°	65°	55°	45°
m	t	t	t	t	t	t	t
14	82,0*	87,0*	-	-	-	-	-
16	81,0*	84,5*	-	-	-	-	-
18	77,7*	86,1	-	-	-	-	-
20	71,2*	83,5	-	-	-	-	-
22	65,6*	80,8	-	-	-	-	-
24	60,9*	78,0	-	-	-	-	-
26	56,8*	75,2	-	-	-	-	-
28	53,2*	72,6	-	-	-	-	-
30	50,2*	70,1	-	-	-	-	-
32	44,0	67,5	-	-	-	-	-
36	-	-	75,7	-	-	-	-
38	-	-	74,4	-	-	-	-
42	-	-	68,3	-	-	-	-
46	-	-	61,8	-	-	-	-
54	-	-	-	50,8	-	-	-
58	-	-	-	46,6	-	-	-
70	-	-	-	-	32,7	-	-
74	-	-	-	-	30,5	-	-

84 m + 36 m		0 t - 240 t					
0 t		87°/85°	87°/85°	75°	65°	55°	45°
m	t	t	t	t	t	t	t
16	62,3*	66,0*	-	-	-	-	-
18	62,3*	65,2*	-	-	-	-	-
20	61,7	65,7	-	-	-	-	-
22	59,5*	64,9	-	-	-	-	-
24	56,2*	63,3	-	-	-	-	-
26	52,3*	61,5	-	-	-	-	-
28	48,9*	59,7	-	-	-	-	-
30	45,8*	57,9	-	-	-	-	-
34	40,7*	54,3	-	-	-	-	-
38	36,5*	50,9	-	-	-	-	-
40	34,7*	49,3	-	-	-	-	-
42	30,5	47,6	56,5	-	-	-	-
44	28,7	45,9	55,7	-	-	-	-
46	-	-	54,0	-	-	-	-
50	-	-	50,2	-	-	-	-
54	-	-	46,3	-	-	-	-
58	-	-	42,2	-	-	-	-
62	-	-	-	41,2	-	-	-
66	-	-	-	38,1	-	-	-
70	-	-	-	35,4	-	-	-
78	-	-	-	-	26,6	-	-
82	-	-	-	-	24,9	-	-

84 m + 48 m		0 t - 240 t					
0 t		87°/85°	87°/85°	75°	65°	55°	45°
m	t	t	t	t	t	t	t
19	47,6*	50,5*	-	-	-	-	-
20	47,6*	50,5*	-	-	-	-	-
22	47,2*	49,4*	-	-	-	-	-
24	47,2	49,9	-	-	-	-	-
26	45,2*	49,4	-	-	-	-	-
28	44,1*	48,3	-	-	-	-	-
30	42,2*	47,2	-	-	-	-	-
34	37,3*	44,9	-	-	-	-	-
38	33,3*	42,5	-	-	-	-	-
42	29,9*	40,2	-	-	-	-	-
46	27,1*	38,0	43,0	-	-	-	-
50	24,7*	35,8	42,0	-	-	-	-
54	20,5	33,6	39,8	-	-	-	-
58	-	-	37,4	-	-	-	-
62	-	-	34,9	-	-	-	-
66	-	-	32,4	-	-	-	-
70	-	-	29,8	31,8	-	-	-
74	-	-	-	29,8	-	-	-
78	-	-	-	27,7	-	-	-
82	-	-	-	25,5	-	-	-
86	-	-	-	-	21,7	-	-
90	-	-	-	-	20,3	-	-
94	-	-	-	-	19,0	-	-
102	-	-	-	-	-	12,4	-
106	-	-	-	-	-	11,5	-

84 m + 60 m		0 t - 240 t					
0 t		87°/85°	87°/85°	75°	65°	55°	45°
m	t	t	t	t	t	t	t
22	35,8*	38,5*	-	-	-	-	-
24	35,8*	38,1*	-	-	-	-	-
26	35,2*	37,3*	-	-	-	-	-
28	35,6	38,0	-	-	-	-	-
30	35,3	37,4	-	-	-	-	-
34	32,6*	35,9	-	-	-	-	-
38	30,5*	34,4	-	-	-	-	-
42	27,2*	32,8	-	-	-	-	-
46	24,5*	31,2	-	-	-	-	-
50	22,1*	29,7	-	-	-	-	-
54	20,1*	28,1	32,3	-	-	-	-
58	18,3*	26,6	31,2	-	-	-	-
62	16,8*	25,0	29,7	-	-	-	-
66	13,5	23,5	28,1	-	-	-	-
70	-	-	26,5	-	-	-	-
74	-	-	24,7	24,1	-	-	-
78	-	-	23,0	23,8	-	-	-
82	-	-	21,2	22,4	-	-	-
86	-	-	-	21,0	-	-	-
90	-	-	-	19,5	-	-	-
94	-	-	-	18,0	17,0	-	-
98	-	-	-	-	15,8	-	-
102	-	-	-	-	14,7	-	-
106	-	-	-	-	13,7	-	-
114	-	-	-	-	-	7,9	-
118	-	-	-	-	-	7,3	-

0 t 40 t 80 t 120 t 140 t 160 t

* Main boom angle 87° · Hauptauslegerwinkel 87° ·
Jarret de flèche principale 87° · Inclinazione braccio base 87° ·
Ângulo de pluma principal 87° · Ângulo da lança principal 87° ·
Угол подъема гл. стрелы 87°

Main boom angle 87°/85°, 75°, 65°, 55° and 45°, capacities for intermediate boom positions are calculated by the crane control system IC-1
Hauptauslegerwinkel 87°/85°, 75°, 65°, 55° und 45°, Traglasten für Zwischenstellungen des Hauptauslegers werden von der Kransteuerung IC-1 berechnet
Jarret de flèche principale 87°/85°, 75°, 65°, 55° et 45°, le système de commande de la grue IC-1 calcule les charges pour les positions intermédiaires de la flèche
Inclinazione braccio base 87°/85°, 75°, 65°, 55° e 45°, capacità per posizioni intermedie del braccio sono calcolate dal sistema di controllo della gru IC-1
Ângulo de pluma principal 87°/85°, 75°, 65°, 55° e 45° las capacidades para posiciones de pluma intermedias son calculadas por el sistema de control de grúa IC-1
Ângulos da lança principal 87°/85°, 75°, 65°, 55° e 45°; as capacidades para posições da lança intermediária são calculadas pelo sistema de controle da grua IC-1
Грузоподъемность при углах подъема главной стрелы 87°/85°, 75°, 65°, 55° и 45°, грузоподъемность в промежуточных положениях стрелы рассчитывается системой управления краном IC-1

Operation

Einsatz · Utilisation · Funzionamento · Uso ·
Operação · Эксплуатация

160 t + 40 t		9-15 m		7,25 m		9.8 m/s		360°		EN13000	
84 m + 72 m											
0 t		0 t - 240 t									
	87°/85°	87°/85°	75°	65°	55°	45°					
m	t	t	t	t	t	t					
24	26,4*	28,8*	-	-	-	-					
26	26,4*	28,8*	-	-	-	-					
28	26,2*	28,3*	-	-	-	-					
30	26,1	28,3	-	-	-	-					
34	25,9	27,7	-	-	-	-					
38	25,2	26,8	-	-	-	-					
42	23,0*	25,8	-	-	-	-					
46	21,9*	24,7	-	-	-	-					
50	19,9*	23,5	-	-	-	-					
54	17,9*	22,4	-	-	-	-					
58	16,1*	21,2	23,6	-	-	-					
62	14,6*	20,2	23,2	-	-	-					
66	13,2*	19,2	22,4	-	-	-					
70	12,0*	18,1	21,3	-	-	-					
74	10,9*	17,1	20,3	-	-	-					
78	8,1	16,1	19,2	-	-	-					
82	-	-	18,0	17,7	-	-					
86	-	-	16,8	17,4	-	-					
90	-	-	15,6	16,5	-	-					
94	-	-	-	15,5	-	-					
98	-	-	-	14,6	-	-					
102	-	-	-	13,4	-	-					
106	-	-	-	12,3	11,7	-					
110	-	-	-	-	10,7	-					
114	-	-	-	-	9,9	-					
118	-	-	-	-	9,1	-					
122	-	-	-	-	-	4,5					
126	-	-	-	-	-	4,0					
130	-	-	-	-	-	3,5					
90 m + 24 m											
0 t		0 t - 240 t									
	87°/85°	87°/85°	75°	65°	55°	45°					
m	t	t	t	t	t	t					
14	66,8*	74,4*	-	-	-	-					
16	65,8*	72,4*	-	-	-	-					
18	65,3	72,8	-	-	-	-					
20	63,8	71,9	-	-	-	-					
22	58,8	69,8	-	-	-	-					
24	56,4*	67,6	-	-	-	-					
26	54,0*	65,5	-	-	-	-					
28	51,3*	63,4	-	-	-	-					
30	48,4*	61,5	-	-	-	-					
32	42,1	59,6	-	-	-	-					
38	-	-	67,9	-	-	-					
42	-	-	65,4	-	-	-					
46	-	-	61,6	-	-	-					
48	-	-	59,4	-	-	-					
58	-	-	-	44,8	-	-					
62	-	-	-	41,3	-	-					
90 m + 36 m											
m	t	t	t	t	t	t					
17	50,2*	56,3*	-	-	-	-					
18	50,2*	55,6*	-	-	-	-					
20	48,8*	54,2*	-	-	-	-					
22	49,5	55,4	-	-	-	-					
24	48,8	54,1	-	-	-	-					
26	46,6	52,7	-	-	-	-					
28	43,5	51,3	-	-	-	-					
30	41,1*	49,9	-	-	-	-					
34	38,1*	47,0	-	-	-	-					
38	35,2*	44,4	-	-	-	-					
40	33,5*	43,2	-	-	-	-					
42	29,2	41,9	50,7	-	-	-					
44	27,9	40,7	50,7	-	-	-					
46	-	-	49,8	-	-	-					
50	-	-	47,6	-	-	-					
54	-	-	45,2	-	-	-					
58	-	-	42,4	-	-	-					
62	-	-	-	37,3	-	-					
66	-	-	-	36,5	-	-					
70	-	-	-	33,8	-	-					
74	-	-	-	31,5	-	-					
82	-	-	-	-	23,0	-					
86	-	-	-	-	21,6	-					
84 m + 84 m											
m	t	t	t	t	t	t					
28	19,3*	20,9*	-	-	-	-					
30	19,3*	20,7*	-	-	-	-					
34	19,0	20,4	-	-	-	-					
38	18,8	20,0	-	-	-	-					
42	18,3	19,5	-	-	-	-					
46	17,5	18,7	-	-	-	-					
50	16,0*	17,9	-	-	-	-					
54	15,3*	17,1	-	-	-	-					
58	14,0*	16,3	-	-	-	-					
62	12,5*	15,5	16,6	-	-	-					
66	11,2*	14,7	16,4	-	-	-					
70	10,0*	14,0	16,0	-	-	-					
74	8,9*	13,3	15,4	-	-	-					
78	8,0*	12,6	14,8	-	-	-					
82	7,1*	11,9	14,1	-	-	-					
86	6,3*	11,2	13,5	-	-	-					
90	4,1	10,5	12,8	12,0	-	-					
94	-	-	12,0	11,8	-	-					
98	-	-	11,2	11,4	-	-					
102	-	-	10,4	10,8	-	-					
106	-	-	-	10,1	-	-					
110	-	-	-	9,3	-	-					
114	-	-	-	8,5	7,4	-					
118	-	-	-	7,8	7,1	-					
122	-	-	-	-	6,6	-					
126	-	-	-	-	6,0	-					
130	-	-	-	-	5,3	-					

0 t 40 t 80 t 120 t 140 t 160 t

* Main boom angle 87° · Hauptauslegerwinkel 87° ·
Jarret de flèche principale 87° · Inclinazione braccio base 87° ·
Ângulo de pluma principal 87° · Ângulo da lança principal 87° ·
Угол подъема гл. стрелы 87°

For explanations see page 83 · Bemerkungen siehe Seite 83 ·
Pour plus de détails, voir page 83 · Per spiegazioni vedere a pagina 83 ·
Véase p. 83 para más información · Para explicações, ver página 83 ·
Объяснения см. на стр. 83

Operation

Einsatz · Utilisation · Funzionamento · Uso ·
 Operação · Эксплуатация

160 t + 40 t		9-15 m		7,25 m		9.8 m/s		360°		EN13000																	
90 m + 48 m		0 t		0 t-240 t						90 m + 72 m		0 t		0 t-240 t													
		87°/85°		87°/85°		75°		65°		55°		45°				87°/85°		87°/85°		75°		65°		55°		45°	
m	t	t	t	t	t	t	t	t	t	m	t	t	t	t	t	t	m	t	t	t	t	t	t	t	t	t	t
19	37,7*	42,8*	-	-	-	-	-	-	-	26	20,3*	24,1*	-	-	-	-	26	20,3*	24,1*	-	-	-	-	-	-	-	-
20	37,7*	42,8*	-	-	-	-	-	-	-	28	20,1*	23,6*	-	-	-	-	28	20,1*	23,6*	-	-	-	-	-	-	-	-
22	37,3*	41,9*	-	-	-	-	-	-	-	30	19,9	23,4	-	-	-	-	30	19,9	23,4	-	-	-	-	-	-	-	-
24	37,3	42,2	-	-	-	-	-	-	-	34	19,7	23,0	-	-	-	-	34	19,7	23,0	-	-	-	-	-	-	-	-
26	37,3	41,8	-	-	-	-	-	-	-	38	18,9	22,1	-	-	-	-	38	18,9	22,1	-	-	-	-	-	-	-	-
28	36,5	40,9	-	-	-	-	-	-	-	42	17,9	21,2	-	-	-	-	42	17,9	21,2	-	-	-	-	-	-	-	-
30	35,6	40,0	-	-	-	-	-	-	-	46	17,0	20,3	-	-	-	-	46	17,0	20,3	-	-	-	-	-	-	-	-
34	32,8	38,1	-	-	-	-	-	-	-	50	16,0	19,4	-	-	-	-	50	16,0	19,4	-	-	-	-	-	-	-	-
38	29,2	36,3	-	-	-	-	-	-	-	54	14,9	18,5	-	-	-	-	54	14,9	18,5	-	-	-	-	-	-	-	-
42	27,1*	34,4	-	-	-	-	-	-	-	58	13,3	17,6	20,3	-	-	-	58	13,3	17,6	20,3	-	-	-	-	-	-	-
46	25,3*	32,7	-	-	-	-	-	-	-	62	11,9	16,7	20,1	-	-	-	62	11,9	16,7	20,1	-	-	-	-	-	-	-
48	24,3*	31,8	38,6	-	-	-	-	-	-	66	11,1*	15,9	19,6	-	-	-	66	11,1*	15,9	19,6	-	-	-	-	-	-	-
50	23,4*	31,0	38,3	-	-	-	-	-	-	70	10,2*	15,1	19,0	-	-	-	70	10,2*	15,1	19,0	-	-	-	-	-	-	-
54	19,5	29,3	37,2	-	-	-	-	-	-	74	9,4*	14,3	18,3	-	-	-	74	9,4*	14,3	18,3	-	-	-	-	-	-	-
58	-	-	35,7	-	-	-	-	-	-	78	7,6	13,5	17,6	-	-	-	78	7,6	13,5	17,6	-	-	-	-	-	-	-
62	-	-	34,2	-	-	-	-	-	-	82	-	-	16,9	-	-	-	82	-	-	16,9	-	-	-	-	-	-	-
66	-	-	32,4	-	-	-	-	-	-	86	-	-	16,1	16,8	-	-	86	-	-	16,1	16,8	-	-	-	-	-	-
70	-	-	30,6	30,5	-	-	-	-	-	90	-	-	15,3	16,7	-	-	90	-	-	15,3	16,7	-	-	-	-	-	-
74	-	-	-	29,9	-	-	-	-	-	94	-	-	14,5	16,3	-	-	94	-	-	14,5	16,3	-	-	-	-	-	-
78	-	-	-	27,9	-	-	-	-	-	98	-	-	-	15,9	-	-	98	-	-	-	15,9	-	-	-	-	-	-
82	-	-	-	26,0	-	-	-	-	-	102	-	-	-	15,4	-	-	102	-	-	-	15,4	-	-	-	-	-	-
86	-	-	-	24,4	-	-	-	-	-	106	-	-	-	14,7	9,8	-	106	-	-	-	14,7	9,8	-	-	-	-	-
90	-	-	-	-	18,2	-	-	-	-	110	-	-	-	14,0	8,9	-	110	-	-	-	14,0	8,9	-	-	-	-	-
94	-	-	-	-	16,9	-	-	-	-	114	-	-	-	-	8,1	-	114	-	-	-	-	-	8,1	-	-	-	-
98	-	-	-	-	15,7	-	-	-	-	118	-	-	-	-	7,4	-	118	-	-	-	-	-	7,4	-	-	-	-
										122	-	-	-	-	6,8	-	122	-	-	-	-	-	6,8	-	-	-	-

90 m + 60 m											
m	t	t	t	t	t	t	t	t	t	m	t
22	28,4*	32,5*	-	-	-	-	-	-	-	22	28,4*
24	28,4*	32,2*	-	-	-	-	-	-	-	24	28,4*
26	27,8*	31,6*	-	-	-	-	-	-	-	26	27,8*
28	28,0	31,9	-	-	-	-	-	-	-	28	28,0
30	28,0	31,6	-	-	-	-	-	-	-	30	28,0
34	26,9	30,5	-	-	-	-	-	-	-	34	26,9
38	25,5	29,1	-	-	-	-	-	-	-	38	25,5
42	23,5	27,8	-	-	-	-	-	-	-	42	23,5
46	21,0	26,5	-	-	-	-	-	-	-	46	21,0
50	19,4*	25,2	-	-	-	-	-	-	-	50	19,4*
54	18,1*	24,0	28,0	-	-	-	-	-	-	54	18,1*
58	16,8*	22,9	27,5	-	-	-	-	-	-	58	16,8*
62	15,5*	21,7	26,6	-	-	-	-	-	-	62	15,5*
66	12,8	20,6	25,6	-	-	-	-	-	-	66	12,8
70	-	-	24,6	-	-	-	-	-	-	70	-
74	-	-	23,5	-	-	-	-	-	-	74	-
78	-	-	22,3	24,0	-	-	-	-	-	78	-
82	-	-	21,1	23,8	-	-	-	-	-	82	-
86	-	-	-	23,1	-	-	-	-	-	86	-
90	-	-	-	21,6	-	-	-	-	-	90	-
94	-	-	-	20,3	-	-	-	-	-	94	-
98	-	-	-	19,1	13,8	-	-	-	-	98	-
102	-	-	-	-	12,8	-	-	-	-	102	-
106	-	-	-	-	11,8	-	-	-	-	106	-
110	-	-	-	-	11,0	-	-	-	-	110	-
118	-	-	-	-	-	5,2	-	-	-	118	-
122	-	-	-	-	-	4,7	-	-	-	122	-

96 m + 24 m											
m	t	t	t	t	t	t	t	t	t	m	t
14	58,0*	65,1*	-	-	-	-	-	-	-	14	58,0*
16	58,0*	64,3*	-	-	-	-	-	-	-	16	58,0*
18	58,4	65,0	-	-	-	-	-	-	-	18	58,4
20	58,4	64,3	-	-	-	-	-	-	-	20	58,4
22	55,9	62,7	-	-	-	-	-	-	-	22	55,9
24	51,9	61,1	-	-	-	-	-	-	-	24	51,9
26	48,5*	59,4	-	-	-	-	-	-	-	26	48,5*
28	46,7*	57,8	-	-	-	-	-	-	-	28	46,7*
30	44,8*	56,6	-	-	-	-	-	-	-	30	44,8*
34	38,0	54,0	-	-	-	-	-	-	-	34	38,0
40	-	-	62,8	-	-	-	-	-	-	40	-
42	-	-	62,2	-	-	-	-	-	-	42	-
46	-	-	59,6	-	-	-	-	-	-	46	-
50	-	-	57,1	-	-	-	-	-	-	50	-
58	-	-	-	41,0	-	-	-	-	-	58	-
62	-	-	-	39,3	-	-	-	-	-	62	-
66	-	-	-	36,4	-	-	-	-	-	66	-

0 t 40 t 80 t 120 t 140 t 160 t

* Main boom angle 87° · Hauptauslegerwinkel 87° ·
 Jarret de fleche principale 87° · Inclinazione braccio base 87° ·
 Ângulo de pluma principal 87° · Ângulo da lança principal 87° ·
 Угол подъема гл. стрелы 87°

For explanations see page 83 · Bemerkungen siehe Seite 83 · Pour plus de détails, voir page 83 · Per spiegazioni vedere a pagina 83 ·
 Véase p. 83 para más información · Para explicações, ver página 83 · Объяснения см. на стр. 83

Operation

SWSL

Einsatz · Utilisation · Funzionamento · Uso ·
Operação · Эксплуатация

160 t + 40 t		9-15 m		7,25 m		9.8 m/s		360°		EN13000	
96 m + 36 m						96 m + 60 m					
0 t		0 t - 240 t				0 t		0 t - 240 t			
87°/85°		87°/85°		75°		65°		55°		45°	
m	t	t	t	t	t	t	t	t	t	t	t
17	43,5*	49,7*	-	-	-	-	-	-	-	-	-
18	43,5*	49,7*	-	-	-	-	-	-	-	-	-
20	42,9*	48,6*	-	-	-	-	-	-	-	-	-
22	43,5	49,8	-	-	-	-	-	-	-	-	-
24	43,5	48,8	-	-	-	-	-	-	-	-	-
26	42,4	47,7	-	-	-	-	-	-	-	-	-
28	41,2	46,6	-	-	-	-	-	-	-	-	-
30	38,7	45,4	-	-	-	-	-	-	-	-	-
34	34,3	43,1	-	-	-	-	-	-	-	-	-
38	31,7*	41,2	-	-	-	-	-	-	-	-	-
42	29,4*	39,5	-	-	-	-	-	-	-	-	-
44	26,4	38,6	47,4	-	-	-	-	-	-	-	-
46	-	-	47,4	-	-	-	-	-	-	-	-
50	-	-	46,2	-	-	-	-	-	-	-	-
54	-	-	44,7	-	-	-	-	-	-	-	-
58	-	-	43,2	-	-	-	-	-	-	-	-
62	-	-	41,8	-	-	-	-	-	-	-	-
66	-	-	-	33,8	-	-	-	-	-	-	-
70	-	-	-	32,0	-	-	-	-	-	-	-
74	-	-	-	29,8	-	-	-	-	-	-	-
78	-	-	-	27,8	-	-	-	-	-	-	-
86	-	-	-	-	19,1	-	-	-	-	-	-
90	-	-	-	-	17,8	-	-	-	-	-	-
22	23,6*	28,6*	-	-	-	-	-	-	-	-	-
24	23,6*	28,6*	-	-	-	-	-	-	-	-	-
26	23,4*	28,0*	-	-	-	-	-	-	-	-	-
28	23,7	28,4	-	-	-	-	-	-	-	-	-
30	23,7	28,2	-	-	-	-	-	-	-	-	-
34	22,9	27,2	-	-	-	-	-	-	-	-	-
38	21,7	26,1	-	-	-	-	-	-	-	-	-
42	20,5	24,9	-	-	-	-	-	-	-	-	-
46	19,4	23,8	-	-	-	-	-	-	-	-	-
50	17,7	22,7	-	-	-	-	-	-	-	-	-
54	16,0	21,6	26,5	-	-	-	-	-	-	-	-
58	14,4	20,7	26,4	-	-	-	-	-	-	-	-
62	13,1	19,7	26,0	-	-	-	-	-	-	-	-
66	11,9	18,7	25,2	-	-	-	-	-	-	-	-
70	-	-	24,5	-	-	-	-	-	-	-	-
74	-	-	23,7	-	-	-	-	-	-	-	-
78	-	-	23,0	-	-	-	-	-	-	-	-
82	-	-	22,2	21,3	-	-	-	-	-	-	-
86	-	-	-	21,0	-	-	-	-	-	-	-
90	-	-	-	20,1	-	-	-	-	-	-	-
94	-	-	-	18,7	-	-	-	-	-	-	-
98	-	-	-	17,4	-	-	-	-	-	-	-
102	-	-	-	-	10,5	-	-	-	-	-	-
106	-	-	-	-	9,6	-	-	-	-	-	-
110	-	-	-	-	8,8	-	-	-	-	-	-
114	-	-	-	-	8,1	-	-	-	-	-	-

96 m + 48 m		96 m + 72 m					
m	t	t	t	t	t	t	t
20	32,5*	38,0*	-	-	-	-	-
22	32,5*	37,6*	-	-	-	-	-
24	31,7*	36,8*	-	-	-	-	-
26	32,7	37,8	-	-	-	-	-
28	32,4	37,1	-	-	-	-	-
30	31,6	36,3	-	-	-	-	-
34	30,0	34,8	-	-	-	-	-
38	27,6	33,2	-	-	-	-	-
42	24,8	31,7	-	-	-	-	-
46	22,5*	30,3	-	-	-	-	-
50	21,0*	29,1	35,3	-	-	-	-
54	18,4	27,8	34,9	-	-	-	-
58	-	-	34,0	-	-	-	-
62	-	-	33,0	-	-	-	-
66	-	-	31,9	-	-	-	-
70	-	-	31,0	-	-	-	-
74	-	-	-	27,4	-	-	-
78	-	-	-	26,2	-	-	-
82	-	-	-	24,5	-	-	-
86	-	-	-	22,9	-	-	-
94	-	-	-	-	14,5	-	-
98	-	-	-	-	13,4	-	-
102	-	-	-	-	12,5	-	-

0 t	40 t	80 t	120 t	140 t	160 t
-----	------	------	-------	-------	-------

* Main boom angle 87° · Hauptauslegerwinkel 87° ·
Jarret de flèche principale 87° · Inclinazione braccio base 87° ·
Ângulo de pluma principal 87° · Ângulo da lança principal 87° ·
Угол подъема гл. стрелы 87°

For explanations see page 83 · Bemerkungen siehe Seite 83 · Pour plus de détails, voir page 83 · Per spiegazioni vedere a pagina 83 ·
Véase p. 83 para más información · Para explicações, ver página 83 · Объяснения см. на стр. 83

Notes to Lifting Capacity

Anmerkungen zu den Tragfähigkeiten · Conditions d'utilisation ·

Annotazioni sulle portate · Condiciones de utilización ·

Notas sobre capacidade de içamento · Примечания по грузоподъемности

Ratings are in compliance with EN 13000.

Weight of hook blocks and slings is part of the load, and is to be deducted from the capacity ratings.

Consult operation manual for further details.

Note: Data published herein is intended as a guide only and shall not be construed to warrant applicability for lifting purposes.

Crane operation is subject to the computer charts and operation manual both supplied with the crane.

The load charts shown in this brochure apply to Standard-SL and Vario-SL. Charts for Tele-SL with counterweight carrier are available on request. In some instances the superlift counterweight does not lift off the ground with the indicated load.

Tragfähigkeiten entsprechen EN 13000.

Das Gewicht der Unterflaschen, sowie die Lastaufnahmemittel, sind Bestandteile der Last und sind von den Tragfähigkeitsangaben abzuziehen.

Weitere Angaben in der Bedienungsanleitung des Kranes.

Anmerkung: Die Daten dieser Broschüre dienen nur zur allgemeinen Information; für ihre Richtigkeit übernehmen wir keine Haftung. Der Betrieb des Kranes ist nur mit den Original-Tragfähigkeitstabellen und mit der Bedienungsanleitung zulässig, die mit dem Kran mitgeliefert werden.

Die in diesem Datenblatt aufgeführten Tabellen gelten für Standard-SL und Vario-SL. Die Tabellen für Tele-SL mit Gegengewichtswagen stehen auf Anfrage zur Verfügung.

In einigen Fällen hebt das Superliftgegengewicht bei den angegebenen Traglasten nicht ab.

Le tableau de charges est conforme à la norme EN 13000.

Les poids du crochet-moufle et de tous les accessoires d'élingage font partie de la charge et sont à déduire des charges indiquées.

Pour plus de détails consulter la notice d'utilisation de la grue.

Nota : Les renseignements ci-inclus sont donnés à titre indicatif et ne représentent aucune garantie d'utilisation pour les opérations de levage. La mise en service de la grue n'est autorisée qu'à condition que les tableaux de charges ainsi que le manuel de service, tels que fournis avec la grue, soient observés.

Les tableaux des charges de cette brochure sont valables pour le superlift version Standard-SL et le version Vario-SL. Les tableaux pour le version Tele-SL avec le chariot de contrepoids sont disponibles sur demande.

Le contrepoids du superlift ne décolle pas dans certaines configurations des tableaux de charge.

Le portate sono conformi alla norma EN 13000.

Il peso del bozzello e delle funi d'attacco fanno parte del carico e sono quindi da detrarre dai valori di tabella.

Per ulteriori dettagli sulla velocità vento, consultare il manuale di istruzione della gru.

Nota: I dati riportati su tale prospetto sono solo a titolo indicativo e pertanto non impegnativi. L'impiego della gru è ammesso solo rispettando le tabelle originali ed il manuale di uso fornito assieme alla gru.

I diagrammi di carico riportati in questo documento si riferiscono a Standard-SL e Vario-SL. Su richiesta, sono disponibili diagrammi con Tele-SL e supporto contrappesi.

In alcuni casi, con il carico indicato, il contrappeso Superlift non si solleva dal suolo.

Las capacidades de carga están sujetas a las normas EN 13000.

El peso de los ganchos y eslingas son parte de la carga y serán deducidos de las capacidades brutas.

Consultar los manuales de operación para ampliar información.

Observación: Los datos publicados son solamente orientativos y no se deben interpretar como garantía de aplicación para determinadas operaciones de elevación. La manipulación de la grúa está sujeta a las cargas programadas en el ordenador y en el manual de operaciones, ambos suministrados con la grúa.

Las tablas de carga mostradas en este folleto son aplicables a Standard-SL y Vario-SL. Tablas para Tele-SL con carro de contrapeso disponibles a petición.

En algunos casos, el contrapeso superlift no se eleva del suelo con la carga indicada.

Valores nominais de acordo com a EN 13000.

O peso dos moitões e eslingas faz parte da carga e tem de ser subtraído das capacidades nominais.

Consultar manual de operação para outros detalhes.

Nota: Os dados publicados aqui destinam-se a simples orientação e não devem ser interpretados como garantia de aplicabilidade para fins de içamento. A operação da grua depende de tabelas de computador e do manual de operação, ambos fornecidos com a máquina.

As tabelas de carga mostradas neste folheto aplicam-se ao Standard-SL e ao Vario-SL. As tabelas para o Tele-SL com veículo para contrapeso encontram-se disponíveis a pedido.

Em alguns casos, o contrapeso do Superlift não levanta do solo com a carga indicada.

Номинальные значения соответствуют EN 13000.

Вес крюкоблока и строп является частью груза и должен вычитаться из номинальных значений грузоподъемности.

Подробности см. в руководстве по эксплуатации.

Примечание. Публикуемые в настоящем издании данные приводятся только для справки и не должны использоваться при расчете нагрузки. При эксплуатации крана должны применяться компьютерные таблицы и руководство по эксплуатации, входящие в комплект поставки крана.

Таблицы нагрузок, представленные в данной брошюре относятся к конфигурациям Standard-SL (стандартная SL) и Vario-SL (SL с плавной регулировкой длины). Таблицы нагрузок для конфигурации Tele-SL с тягачом с платформой для противовесов предоставляются по запросу. В некоторых случаях противовес системы суперлифт не может быть поднят с земли с указанной нагрузкой.

TECHNICAL DESCRIPTION

TECHNISCHE BESCHREIBUNG

DESCRIPTIF TECHNIQUE

DESCRIZIONE TECNICA

DESCRIPCIÓN TÉCNICA

DESCRIÇÃO TÉCNICA

ТЕХНИЧЕСКОЕ ОПИСАНИЕ



Technical Description

Crawler carrier

3-section carrier comprising of carbody and two crawlers. Hydraulic pin connections between crawlers and carbody provide for easy assembly and removal to minimise width and weight for transportation.

Carbody	Bending- and torsion-resistant welded structure of box type construction, fabricated of high-strength fine-grain structural steel.
Crawlers	Side frames: bending-resistant welded structure of high-strength fine-grain structural steel. Track shoes and sprockets are fabricated of heat-treated high-strength cast steel. 14 rollers on each side frame with hardened rolling surfaces. Automatic centralized lubrication is included as standard.
Power train	The tracks are powered by one hydraulic motor each through closed planetary gear reduction units running in oil bath, equipped with spring-applied hydraulically released holding brakes; the gear units are of extremely compact design to fit within the width of the crawlers. Each crawler is infinitely variable controlled, both independently and in opposite direction.

Superstructure

Counterweight	160 t in combination with 40 t central ballast on carrier.
A-frame	Hydraulic raising system for A-frame as standard.
Frame	Torsion-resistant welded structure fabricated of high-strength fine-grain structural steel. Connected to carrier by triple-row roller bearing slew ring.
Drive EU Stage V / EPA Tier 4f	Mercedes-Benz diesel engine, type OM470LA, 6 cylinder, 280 kW (375 HP) at 1600 1/min, torque 1900 Nm at 1300 1/min. The engine complies with emission standard EU Stage V / EPA Tier 4f. Pump distribution gearbox with six variable displacement axial piston pumps and additional gear pumps. Stainless steel exhaust system with particle filter, SCR catalyzer and spark arrestor certificate. Sound insulation covering. Fuel: 412 l, AdBlue: 85 l.
Rope drums	The standard superstructure equipment includes three rope drums – hoist 1, hoist 2 and boom hoist. The drums are powered by hydraulic motors through closed planetary gear units running in oil bath. All rope drums have spring-applied, hydraulically released multi-disk brakes and non-wearing hydraulic braking for load lowering. Rope ends H 1, 2 and W 1, 2 equipped with quick-connect rope end fittings. Hoist H 1 (and optionally H 2) is removable to minimise weight for transportation.
Reeving winch	Mounted on superstructure.
Slew units	Powered by two hydraulic motors through closed, planetary gear unit running in oil bath. Spring-applied, hydraulically released holding brake and non-wearing hydraulic braking.
Control system	IC-1: Electronic proportional valve pilot control integrated in stored-program control system incl. diagnostics. 2 colour monitors, safe load indicator operated via a touchscreen. Working speeds infinitely variable controlled by the lever position. Automatic power control for optimal utilisation of engine output.
Cabin	Comfortable cab with large windscreen and air-conditioning. Laminated glass all around, roof window, self-contained hot air heater, full instrumentation and crane controls. The cab can be tilted back for improved operator view of boom point. A camera system is installed to monitor the rope drums. For transportation, the cab swings in front of the superstructure to minimise width.
Electrical equipment	24 V d. c. system.

Optional equipment

Engine ECE R96	Optional for non-regulated markets: Mercedes-Benz diesel engine, type OM470LA, 6 cylinder, 280 kW (375 HP) at 1700 1/min, torque 1900 Nm at 1300 1/min. The engine complies with emission standard ECE R96 (similar to EU Stage III / EPA Tier 3). Stainless steel exhaust system with spark arrestor certificate. Fuel: 412 l.
Hydraulic cylinder A-frame	For self-assembly of crawlers.
Sideways outriggers	For erection of long boom systems.
Counterweight carrier	Drive 4 x 2, total weight max. 240 t.
Quick-connection	Hydraulic quick-disconnect fittings on carrier and superstructure facilitate removal to minimise weight for transportation.
Track shoes	Width 1.5 m.
Heavy-duty head HA	400 t + sheave assembly 400 t, for capacities > 316 t.

Technical Description

Boom configurations

SH:	Main boom: foot section 10.5 m, inserts 12 m and 6 m (type 2721) and tapered insert 12 m, boom head 1.5 m. Main boom lengths: 24-84 m.
SH / LH: (SGL variable)	Main boom: foot section 10.5 m, inserts 12 m and 6 m (type 2721), tapered insert 12 m, extended by inserts 12 m and 6 m (type 2317), top section 7.5 m. Main boom lengths: 42-108 m.
SH / LH: (SGL_S1)	Main boom: foot section 10.5 m, inserts 12 m and 6 m (type 2721), extended by additional inserts 12 m (type 2721), tapered insert 12 m, top section 7.5 m. Main boom lengths: 84-102 m.
SW:	Main boom: same as SH. Offset 87° to 65°. Luffing fly jib: foot section 4.5 m, inserts 12 m and 6 m (type 2317), top section 7.5 m. Main boom lengths: 30-72 m. Fly jib lengths: 24-72 m.
SSL:	Main boom: same as SH. Superlift equipment. Main boom lengths: 30-96 m.
SSL / LSL: (SGL 70.5 m)	Main boom: foot section 10.5 m, inserts 12 m and 6 m (type 2721), tapered insert 12 m, extended by additional inserts 12 m and 6 m (type 2317), top section 7.5 m. Superlift equipment. Main boom lengths: 78-126 m.
SSL / LSL: (SGL_S1)	Main boom: foot section 10.5 m, inserts 12 m and 6 m (type 2721), extended by additional inserts 12 m (type 2721), tapered insert 12 m, top section 7.5 m. Superlift equipment. Main boom lengths: 78-114 m.
SWSL:	Main boom: same as SH. Offset 87° to 45°. Luffing fly jib: same as SW. Superlift equipment. Main boom lengths: 36-96 m. Fly jib lengths: 24-84 m.
+LF2:	Addition to SH, SH/LH, SSL or SSL/LSL. Fixed fly jib: foot section 6 m, inserts 12 m (type 1813), top section 6 m. Fly jib lengths: 12, 24, 36 m. Offset: 10°, 15°, 20° and 30°.
Runner	Max. capacity 30 t.
Operator aids	Load moment indicator, hoist limit switch, limit switches for boom movements, hydraulic boom backstops, anemometer.
Hydraulic pinning	The boom sections are prepared for hydraulic pinning.

Superlift combinations

Standard-SL	Mast 30 m (type 2116), counterweight tray for max. 240 t. Superlift radii 9, 11, 13, 15 m.
Vario-SL	Mast 30 m (type 2116), counterweight tray for max. 240 t. Superlift radius infinitely variable during operation 9 to 15 m.
Tele-SL	Mast 30 m (type 2116), counterweight carrier for max. 240 t. Superlift radius infinitely variable during operation 11 to 15 m.

Technische Beschreibung

Raupenunterwagen

Der Raupenunterwagen ist 3-teilig und besteht aus dem Mittelstück und zwei Raupen. Mittelstück und Raupen werden hydraulisch verbolzt und sind einfach demontierbar zum Erreichen günstiger Transportabmessungen und Gewichte.

Mittelstück	Biege- und verwindungssteife Schweißkonstruktion in Zellenbauweise aus hochfestem Feinkornbaustahl.
Raupen	Raupenträger: Biegesteife Schweißkonstruktion aus hochfestem Feinkornbaustahl. Bodenplatten der Raupenkettens, Turas aus vergütetem hochfestem Stahlguss. 14 Laufrollen je Raupe mit gehärteten Laufflächen. Zentralschmieranlage serienmäßig.
Antrieb	Die Raupen werden von je einem Hydromotor über geschlossene, ölbadgeschmierte Planetengetriebe mit federbelasteten, hydraulisch gelüfteten Haltebremsen angetrieben, die Getriebe sind in besonders kompakter Bauform innerhalb der Raupenbreite angeordnet. Jede Seite ist stufenlos, einzeln und gegenläufig steuerbar.

Oberwagen

Gegengewicht	160 t in Verbindung mit 40 t Zentralballast am Unterwagen.
A-Bock	Hydraulische A-Bock-Umlage serienmäßig.
Rahmen	Verformungssteife Schweißkonstruktion aus hochfestem Feinkornbaustahl. Verbindung zum Unterwagen durch 3-reihige Rollendrehverbindung.
Antrieb EU Stage V / EPA Tier 4f	Mercedes-Benz Dieselmotor, Typ OM470LA, 6 Zylinder, 280 kW (375 PS) bei 1600 1/min., Drehmoment 1900 Nm bei 1300 1/min. Der Motor entspricht der Emissionsnorm EU Stage V / EPA Tier 4f. Pumpenverteilergetriebe mit sechs verstellbaren Axialkolbenpumpen und zusätzlichen Zahnradpumpen. Edelstahl-Abgasanlage mit Partikelfilter, SCR-Katalysator und Funkenfängerzertifikat. Motorabdeckung mit Schallisolierung. Kraftstoff: 412 l, AdBlue: 85 l.
Seilwinden	Der Oberwagen ist serienmäßig mit drei Seilwinden – Hubwerk 1, Hubwerk 2 und Einziehwerk. Der Antrieb der Winden erfolgt durch Hydromotoren über geschlossene, ölbadgeschmierte Planetengetriebe. Alle Seilwinden sind mit federbelasteten, hydraulisch gelüfteten Lamellenbremsen und verschleißfreier, hydraulischer Bremsung für den Senkvorgang ausgerüstet. Die Seilenden H 1, 2 und W 1, 2 sind mit Pressfitting und Taschen ausgestattet. Zur Reduzierung der Transportgewichte ist die Winde H 1 (und optional H 2) ausbaubar.
Einscherwinde	Auf Oberwagen angebaut.
Drehwerke	Zwei Drehwerke mit Antrieb durch Hydromotor über geschlossenes, ölbadgeschmiertes Planetengetriebe. Federbelastete, hydraulisch gelüftete Haltebremse und verschleißfreie hydraulische Bremsung.
Steuerung	IC-1: Elektronische Proportionalventilvorsteuerung integriert in eine speicherprogrammierte Steuerung mit Fehlerdiagnose. Zwei Farbbildschirme, Bedienung über Touchscreen. Die Arbeitsgeschwindigkeiten werden durch die Hebelstellung stufenlos geregelt. Leistungsregelung der Antriebe zur optimalen Nutzung der Motorleistung.
Kabine	Komfortkabine mit großem Frontfenster und Klimaanlage. Sicherheitsverglasung rundum, Dachfenster, motorunabhängige Warmluftheizung und Steuer- und Kontrollelementen für die Kranfunktionen. Die Kabine ist zur Sichtverbesserung nach hinten neigbar. Zur Überwachung der Winden im Oberwagen ist ein Kamerasystem installiert. Während des Transportes ist die Kabine vor den Oberwagen geschwenkt.
Elektrische Anlage	24 V Gleichstrom.

Zusatzrüstung

Motor ECE R96	Optional für nicht regulierte Märkte: Mercedes-Benz Dieselmotor, Typ OM470LA, 6 Zylinder, 280 kW (375 PS) bei 1700 1/min., Drehmoment 1900 Nm bei 1300 1/min. Der Motor entspricht der Emissionsnorm ECE R96 (vergleichbar zu EU Stage III / EPA Tier 3). Edelstahl-Abgasanlage mit Funkenfängerzertifikat. Kraftstoff: 412 l.
Zylinder am A-Bock	Zur Raupenträger-Selbstmontage.
Zusatzabstützung seitlich	Zum Aufrichten langer Auslegersysteme.
Gegengewichtswagen	Antrieb 4 x 2, max. Gesamtgewicht 240 t.
Quick-connection	Hydraulische Schnellverbindung Unterwagen / Oberwagen zur Reduzierung der Transportgewichte.
Bodenplatten	Breite 1,5 m.
Schwerlastkopf HA	400 t + Rollensatz 400 t, für Traglasten > 316 t.

Technische Beschreibung

Auslegervarianten

SH:	Hauptausleger: Fußstück 10,5 m, Zwischenstücke 12 m und 6 m (Typ 2721) und Reduzierstück 12 m, Anschlusskopf 1,5 m. Hauptauslegerlängen: 24-84 m.
SH / LH: (SGL variabel)	Hauptausleger: Fußstück 10,5 m, Zwischenstücke 12 m und 6 m (Typ 2721), Reduzierstück 12 m, verlängert um Zwischenstücke 12 m und 6 m (Typ 2317), Spitze 7,5 m. Hauptauslegerlängen: 42-108 m.
SH / LH: (SGL_S1)	Hauptausleger: Fußstück 10,5 m, Zwischenstücke 12 m und 6 m (Typ 2721), verlängert um zusätzliche Zwischenstücke 12 m (Typ 2721), Reduzierstück 12 m, Spitze 7,5 m. Hauptauslegerlängen: 84-102 m.
SW:	Hauptausleger: wie SH. Vorneigung 87° bis 65°. Wippbarer Hilfsausleger: Fußstück 4,5 m, Zwischenstücke 12 m und 6 m (Typ 2317), Spitze 7,5 m. Hauptauslegerlängen: 30-72 m. Hilfsauslegerlängen: 24-72 m.
SSL:	Hauptausleger: wie SH. Superlift-Einrichtung. Hauptauslegerlängen: 30-96 m.
SSL / LSL: (SGL 70,5 m)	Hauptausleger: Fußstück 10,5 m, Zwischenstücke 12 m und 6 m (Typ 2721), Reduzierstück 12 m, verlängert um Zwischenstücke 12 m und 6 m (Typ 2317), Spitze 7,5 m. Superlift-Einrichtung. Hauptauslegerlängen: 78-126 m.
SSL / LSL: (SGL_S1)	Hauptausleger: Fußstück 10,5 m, Zwischenstücke 12 m und 6 m (Typ 2721), verlängert um zusätzliche Zwischenstücke 12 m (Typ 2721), Reduzierstück 12 m, Spitze 7,5 m. Superlift-Einrichtung. Hauptauslegerlängen: 78-114 m.
SWSL:	Hauptausleger: wie SH. Vorneigung 87° bis 45°. Wippbarer Hilfsausleger: wie SW. Superlift-Einrichtung. Hauptauslegerlängen: 36-96 m. Hilfsauslegerlängen: 24-84 m.
+LF2:	Zusätzlich zu SH, SH/LH, SSL oder SSL/LSL. Starrer Hilfsausleger: Fußstück 6 m, Zwischenstücke 12 m (Typ 1813), Spitze 6 m. Hilfsauslegerlängen: 12, 24, 36 m. Vorneigung: 10°, 15°, 20° und 30°.
Runner	Max. 30 t Tragfähigkeit.
Sicherheitseinrichtungen	Elektronischer Lastmomentbegrenzer, Hubendschalter, Endschalter für Auslegerbewegungen, hydraulische Ausleger-Rückfallsicherungen, Windmesser.
Hydraulische Verbolzung	Die Auslegerteile sind für hydraulische Verbolzung vorbereitet.

Superlift-Varianten

Standard-SL	Mast 30 m (Typ 2116), Gegengewichtstraverse mit max. 240 t. Superlift-Radien 9, 11, 13, 15 m.
Vario-SL	Mast 30 m (Typ 2116), Gegengewichtstraverse mit max. 240 t. Superlift-Radius stufenlos von 9 bis 15 m im Betrieb verstellbar.
Tele-SL	Mast 30 m (Typ 2116), Gegengewichtswagen mit max. 240 t. Superlift-Radius stufenlos von 11 bis 15 m im Betrieb verstellbar.

Descriptif technique

Châssis à chenilles

Le châssis à chenilles consiste en trois parties – deux chenilles et la partie centrale. Les chenilles et la partie centrale sont verrouillées hydrauliquement facilitant ainsi le montage et démontage pour diminuer la largeur d'encombrement et le poids de transport.

Partie centrale	Construction mécano-soudée, rigide à la flexion et à la torsion, sous forme de caissons en acier de construction de haute résistance à grains fins.
Chenilles	Trains de chenille : construction mécano-soudée rigide à la flexion, réalisés en acier de construction de haute résistance à grains fins. Les patins des chenilles ainsi que les barbotins sont réalisés en acier coulé de haute résistance, traité par trempe et revenu. Chaque chenille est équipée de 14 galets d'appui dont les surfaces de roulement sont trempées. Graissage centralisé automatique inclus de série.
Entraînement	Les barbotins sont entraînés par un moteur hydraulique de chaque côté muni de réducteurs planétaires, sous bain d'huile, en carter étanche, avec freins d'arrêt à commande par ressorts, desserrés hydrauliquement. Grâce à leur compacité extrême, les réducteurs s'intègrent complètement dans la largeur des chenilles. Chaque chenille permet un mouvement individuel et opposé.

Partie supérieure

Contrepoids	160 t en combinaison avec 40 t de lest central au châssis.
Chevalet	Système de relevage hydraulique pour chevalet en série.
Charpente	Structure mécano-soudée, rigide à la torsion, réalisée en acier de construction de haute résistance à grains fins. Couronne d'orientation à trois rangées de rouleaux servant de jonction entre la partie tournante et le châssis.
Entraînement EU Stage V / EPA Tier 4f	Moteur diesel Mercedes-Benz, type OM470LA, 6 cylindres, 280 kW (375 HP) à 1600 tr/min. Couple de 1900 Nm à 1300 tr/min. Le moteur satisfait aux normes Stage V de l'UE / Tier 4f de l'APE en matière d'émissions. Boîte de distribution des pompes avec six pompes à pistons axiaux et cylindrée variable ; pompes à engrenage supplémentaires. Système d'échappement en acier inoxydable avec filtre à particules, catalyseur SRC et pare-étincelles certifié. Capot d'isolation sonore. Carburant : 412 l ; AdBlue : 85 l.
Tambours	L'équipement standard de la partie tournante comprend trois tambours – treuil no 1, treuil no 2 et mécanisme de relevage. Les tambours sont entraînés par des moteurs hydrauliques munis de réducteurs planétaires, sous bain d'huile, en carter étanche. Tous les tambours sont pourvus de freins à disques multiples à commande par ressorts, et desserrés hydrauliquement. Freinage anti-usure hydraulique pour descendre la charge. Les pattes de câble H 1, 2 et W 1, 2 sont équipées des attaches à jonction rapide. Treuil H 1 (et H 2 en option) est démontable pour diminuer le poids de transport.
Tambour de mouflage	Monté sur la partie tournante.
Mécanisme d'orientation	Entraîné par deux moteurs hydrauliques avec réducteur planétaire, sous bain d'huile, en carter étanche. Frein d'arrêt à commande par ressorts, desserré hydrauliquement ainsi que freinage anti-usure hydraulique.
Commande	IC-1 : Pilotage électronique de soupapes proportionnels intégré dans un automate programmable avec diagnostic de dysfonctionnement. 2 écrans couleur, commande du C.E.C. par écran tactile. Les vitesses de travail sont réglées sans paliers par la position du levier. Régulation automatique pour une exploitation optimale de la puissance du moteur.
Cabine	Cabine confortable avec large pare-brise et climatisation. Vitrage de sécurité, fenêtre de toit, chauffage à air autonome, organes de commande et instruments de contrôle. Cabine inclinable en arrière assurant au grutier une visibilité optimale. Une caméra est installée pour la surveillance des treuils. Pendant le transport, la cabine est basculée à l'avant de la partie tournante.
Installation électrique	24 V courant continu.

Equipements optionnels

Moteur ECE R96	En option pour les marchés non réglementés : Moteur diesel Mercedes-Benz, type OM470LA, 6 cylindres, 280 kW (375 HP) à 1700 tr/min. Couple de 1900 Nm à 1300 tr/min. Le moteur satisfait aux normes ECE R96 en matière d'émissions. Système d'échappement en acier inoxydable avec pare-étincelles certifié. Carburant : 412 l.
Cylindre hydraulique pour le chevalet	Pour le montage des trains de chenille.
Stabilisateur latéral additionnel	Pour le montage des flèches longues.
Chariot contrepoids	Entraînement 4 x 2, poids total max. 240 t.
Connexion rapide	Connexion rapide hydraulique entre châssis et partie tournante permettant le démontage facile pour réduire le poids de transport.
Patins de chenilles	Largeur 1,5 m.
Tête levages-lourds HA	400 t + jeu de poulies 400 t, pour capacités de levage > 316 t.

Descriptif technique

Combinaisons de flèche

SH :	Flèche principale : pied 10,5 m, tronçons 12 m et 6 m (type 2721) et tronçon conique 12 m, tête de flèche 1,5 m. Longueurs de flèche principale : 24-84 m.
SH / LH : (SGL variable)	Flèche principale : pied 10,5 m, tronçons 12 m et 6 m (type 2721), tronçon conique 12 m, allongée de tronçons 12 m et 6 m (type 2317), tronçon de tête 7,5 m. Longueurs de flèche principale : 42-108 m.
SH / LH : (SGL_S1)	Flèche principale : pied 10,5 m, tronçons 12 m et 6 m (type 2721), allongée de tronçons supplémentaire 12 m (type 2721), tronçon conique 12 m, tronçon de tête 7,5 m. Longueurs de flèche principale : 84-102 m.
SW :	Flèche principale : idem SH. Inclinaison 87° jusqu'à 65°. Fléchette volée variable : pied 4,5 m, tronçons 12 m et 6 m (type 2317), tronçon de tête 7,5 m. Longueurs de flèche principale : 30-72 m. Longueurs de fléchette : 24-72 m.
SSL :	Flèche principale : idem SH. Équipement Superlift. Longueurs de flèche principale : 30-96 m.
SSL / LSL : (SGL 70,5 m)	Flèche principale : pied 10,5 m, allongée de tronçons 12 m et 6 m (type 2721), tronçon conique 12 m, allongée de tronçons 12 m et 6 m (type 2317), tronçon de tête 7,5 m. Équipement Superlift. Longueurs de flèche principale : 78-126 m.
SSL / LSL : (SGL_S1)	Flèche principale : pied 10,5 m, allongée de tronçons 12 m et 6 m (type 2721), allongée de tronçons supplémentaire 12 m (type 2721), tronçon conique 12 m, tronçon de tête 7,5 m. Équipement Superlift. Longueurs de flèche principale : 78-114 m.
SWSL :	Flèche principale : idem SH. Inclinaison 87° jusqu'à 45°. Fléchette volée variable : idem SW. Équipement Superlift. Longueurs de flèche principale : 36-96 m. Longueurs de fléchette : 24-84 m.
+LF2 :	En plus SH, SH/LH, SSL ou SSL/LSL. Fléchette fixe : pied 6 m, tronçons 12 m (type 1813), tronçon de tête 6 m. Longueurs de fléchette : 12, 24, 36 m. Inclinaison 10°, 15°, 20° et 30°.
Runner	Capacité max. 30 t.
Sécurités	Contrôleur d'état de charge électronique, contacteur de fin de course haut, limiteurs de mouvements de la flèche, retenues hydrauliques anti-basculement de la flèche, anémomètre.
Boulonnement hydraulique	Les intercalaires sont préparée pour le boulonnement hydraulique.

Combinaisons Ssuperlift

Standard-SL	Mât 30 m (type 2116), panier du contrepoids pour max. 240 t. Rayons du Superlift 9, 11, 13, 15 m.
Vario-SL	Mât 30 m (type 2116), panier du contrepoids pour max. 240 t. Rayon du Superlift variable de 9 à 15 m.
Tele-SL	Mât 30 m (type 2116), chariot contrepoids pour max. 240 t. Rayon du Superlift variable de 11 à 15 m.

Descrizione tecnica

Carro cingolato

Carro in 3 sezioni, comprendente la carrozzeria e due cingoli. Le giunzioni idrauliche a spina tra cingoli e carro facilitano le operazioni di montaggio e smontaggio e consentono di ridurre al minimo la larghezza e il peso in ordine di marcia.

Carrozzeria	Struttura saldata e scatolare, resistente a torsioni e flessioni, realizzata in acciaio strutturale ad alta resistenza a grana fine.
Cingoli	Telai portacingoli: struttura saldata resistente a flessioni, realizzata in acciaio strutturale pregiato a grana fine. I pattini e le ruote motrici e tendicingolo sono realizzati in getto d'acciaio bonificato ad alta resistenza. 14 rulli portacingolo su ciascun telaio con superficie di rotolamento bonificata. La dotazione di serie comprende il sistema di lubrificazione centralizzato.
Catena cinematica	I cingoli sono azionati da un motore idraulico ciascuno, provvisto di riduttori planetari in bagno d'olio, muniti di carter a tenuta e freno di arresto a molla, ad apertura idraulica; il design dei riduttori è estremamente compatto e si adatta perfettamente alla larghezza dei cingoli. Ogni lato è controllato a regolazione continua, con possibilità di movimento indipendente e di rotazione in direzioni opposte.

Torretta

Contrappeso	160 t in combinazione con una zavorra centrale da 40 t sul carro.
Cuspide	Sistema di sollevamento idraulico per la cuspide di serie.
Struttura	Struttura saldata resistente a torsioni, realizzata in acciaio strutturale ad alta resistenza a grana fine. Collegato al carro mediante ralla con cuscinetto a tre file di rulli.
Azionamento EU Stage V / EPA Tier 4f	Motore diesel Mercedes-Benz, tipo OM470LA, 6 cilindri, 280 kW (375 HP) a 1600 giri/min. Coppia 1900 Nm a 1300 giri/min. Il motore è conforme alle normative sulle emissioni EU Stage V / EPA Tier 4f. Riduttore di distribuzione per sei pompe a pistoni assiali a cilindrata variabile e pompe a ingranaggi aggiuntive. Impianto di scarico in acciaio inox con filtro antiparticolato, catalizzatore di tipo SCR e parascintille munito di relativa certificazione. Rivestimento insonorizzante. Carburante: 412 l, AdBlue: 85 l.
Tamburi avvolgimento fune	La dotazione standard della torretta comprende tre tamburi: argano 1, argano 2 e argano del braccio. I tamburi sono azionati da motori idraulici tramite riduttori planetari in bagno d'olio, dotati di carter a tenuta. Tutti i tamburi sono equipaggiati di freni multidisco a molla, ad apertura idraulica e sistema di frenatura idraulica antiusura per la discesa del carico. Le cime delle funi H 1, 2, 1 e W 1, 2 sono dotate di dispositivo a sgancio rapido. L'argano H 1 (e come opzione H 2) è rimovibile, per ridurre al minimo il peso durante il trasporto.
Verricello di avvolgimento	Montato su torretta.
Ralla	Alimentata da due motori idraulici tramite riduttori planetari in bagno d'olio con carter a tenuta. Freno di arresto a molla, frenatura idraulica antiusura, con apertura idraulica.
Sistema di comando	IC-1: Valvola di regolazione proporzionale elettronica integrata nel sistema di controllo software, comprendente funzioni di diagnostica. Monitor bicolore, indicatore di carico di sicurezza con touch-screen. Velocità di lavoro a regolazione continua sulla base della posizione della leva. Controllo automatico dell'alimentazione, per un utilizzo ottimale della potenza erogata dal motore.
Cabina	Comoda cabina con ampio parabrezza e climatizzazione. Vetratura di sicurezza panoramica, tettuccio apribile, riscaldatore ad aria calda indipendente, strumentazione e comandi gru completi. La cabina può essere inclinata per incrementare la visibilità dell'operatore sul punto di lavoro del braccio. I tamburi avvolgimento fune sono dotati di videocamera di monitoraggio. Per il trasporto, la cabina ruota sul lato anteriore della torretta, in modo da ridurre la larghezza.
Componenti elettrici	Impianto 24 VCC.

Equipaggiamento opzionale

Motore ECE R96	Opzionale per i mercati non regolamentati: motore diesel Mercedes-Benz, tipo OM470LA, 6 cilindri, 280 kW (375 HP) a 1700 giri/min. Coppia 1900 Nm a 1300 giri/min. Il motore è conforme alle normative sulle emissioni ECE R96 (simile a EU Stage III / EPA Tier 3). Impianto di scarico in acciaio inox con parascintille munito di relativa certificazione. Carburante: 412 l.
Cuspide con cilindro idraulico	Per l'autoassemblaggio dei cingoli.
Stabilizzatori laterali	Per l'erezione di bracci lunghi.
Contrappeso carro	Trazione 4 x 2, peso totale max. 240 t.
Raccordi rapidi	Raccordi idraulici di accoppiamento rapido su carro e torretta per facilitare lo smontaggio, riducendo al minimo il peso durante il trasporto.
Pattini	Larghezza 1,5 m.
Testa HA tipo heavy-duty	400 t + gruppo pulegge 400 t, per capacità > 316 t.

Descrizione tecnica

Configurazioni braccio

SH:	Braccio base: colonna 10,5 m, elementi 12 m e 6 m (tipo 2721) ed elemento conico 12 m, testa braccio 1,5 m. Lunghezza del braccio base: 24-84 m.
SH / LH: (SGL variabile)	Braccio base: colonna 10,5 m, elementi 12 m e 6 m (tipo 2721), elemento conico 12 m, esteso per elementi elementi 12 m e 6 m (tipo 2317), elemento superiore 7,5 m. Lunghezza del braccio base: 42-108 m.
SH / LH: (SGL_S1)	Braccio base: colonna 10,5 m, elementi 12 m e 6 m (tipo 2721), esteso per elementi aggiuntivi 12 m (tipo 2721), elemento conico 12 m, elemento superiore 7,5 m. Lunghezza del braccio base: 84-102 m.
SW:	Braccio base: come SH. Inclinazione da 87° a 65°. Falcone a volata variabile: colonna 4,5 m, elementi 12 m e 6 m (tipo 2317), elemento superiore 7,5 m. Lunghezza del braccio base: 30-72 m. Lunghezze falcone: 24-72 m.
SSL:	Braccio base: come SH. Sistema Superlift. Lunghezza del braccio base: 30-96 m.
SSL / LSL: (SGL 70,5 m)	Braccio base: colonna 10,5 m, elementi 12 m e 6 m (tipo 2721), elemento conico 12 m, esteso per elementi aggiuntivi 12 m e 6 m (tipo 2317), elemento superiore 7,5 m. Sistema Superlift. Lunghezza del braccio base: 78-126 m.
SSL / LSL: (SGL_S1)	Braccio base: colonna 10,5 m, elementi 12 m e 6 m (tipo 2721), esteso per elementi aggiuntivi 12 m (tipo 2721), elemento conico 12 m, elemento superiore 7,5 m. Sistema Superlift. Lunghezza del braccio base: 78-114 m.
SWSL:	Braccio base: come SH. Inclinazione da 87° a 45°. Falcone a volata variabile: come SW. Sistema Superlift. Lunghezza del braccio base: 36-96 m. Lunghezze falcone: 24-84 m.
+LF2:	Aggiunta a SH, SH/LH, SSL o SSL/LSL. Falcone fisso: colonna 6 m, elementi 12 m (tipo 1813), elemento superiore 6 m. Lunghezze falcone: 12, 24, 36 m. Inclinazione: 10°, 15°, 20° e 30°.
Runner	Portata max. 30 t.
Equipaggiamento di sicurezza	Indicatore carico di sicurezza elettronico, finecorsa argano, finecorsa per movimenti braccio, dispositivo antiretro braccio, anemometro.
Fissaggio idraulico	Gli elementi del braccio sono preparati mediante fissaggio idraulico.

Combinazioni Superlift

Standard-SL	Albero secondario 30 m (tipo 2116), telaio contrappeso per max. 240 t. Raggi Superlift 9, 11, 13, 15 m.
Vario-SL	Albero secondario 30 m (tipo 2116), telaio contrappeso per max. 240 t. Raggio Superlift con regolazione continua durante il funzionamento da 9 a 15 m.
Tele-SL	Albero secondario 30 m (tipo 2116), contrappeso carro per max. 240 t. Raggio Superlift con regolazione continua durante il funzionamento da 11 a 15 m.

Descripción técnica

Chasis de orugas

Chasis de 3 secciones, formado por un cuerpo central y dos orugas. La conexión con pernos hidráulicos entre las orugas y el cuerpo central aseguran un fácil montaje y desmontaje, reduciendo al mínimo la anchura y el peso para su transporte.

Cuerpo central	Estructura soldada resistente a la flexión y a la torsión de construcción tipo cajón, fabricada de acero estructural de grano fino y alta resistencia.
Orugas	Bastidores laterales: estructura soldada resistente a la flexión, fabricada con acero de construcción de grano fino y alta resistencia. Las zapatas y tambores intermedios están fabricados de acero de fundición templado de alta resistencia. 14 rodillos en cada bastidor lateral con superficies de rodadura endurecidas. Lubricación centralizada automática incluida de serie.
Tren de transmisión	Las orugas están propulsadas por un motor hidráulico, con engranajes planetarios en cárter cerrado y baño de aceite, equipadas con frenos de parada accionados por muelle y soltados hidráulicamente; los engranajes tienen un diseño extremadamente compacto para caber dentro de la anchura de las orugas. Cada oruga es controlada en progresión continua, tanto independientemente como en direcciones opuestas.

Superestructura

Contrapesos	160 t en combinación con 40 t de lastre central en chasis.
Caballote	Sistema hidráulico de elevación para caballote de serie.
Bastidor	Estructura soldada resistente a la torsión, fabricada de acero de estructural de grano fino y alta resistencia. Conectado al chasis mediante aro giratorio con cojinetes de rotación de tres hileras.
Tracción EU Stage V / EPA Tier 4f	Motor diésel Mercedes-Benz, tipo OM470LA, 6 cilindros, 280 kW (375 HP) a 1600 rpm. Par 1900 Nm a 1300 rpm. El motor cumple con la normativa de emisiones UE fase V / EPA Tier 4f. Caja de engranajes de distribución de bombas con seis bombas de pistón axial de desplazamiento variable y bombas de engranajes adicionales. Sistema de escape de acero inoxidable con filtro de partículas, catalizador SCR y parachispas certificado. Revestimiento con aislamiento acústico. Combustible: 412 l, AdBlue: 85 l.
Tambores de cable	El equipamiento de serie de la superestructura incluye tres tambores de cable: cabestrante 1, cabestrante 2 y cabestrante de pluma. Los tambores son accionados por motores hidráulicos a través de engranajes planetarios en cárter cerrado y baño de aceite. Todos los tambores de cable tienen frenos multidisco accionados por muelle y soltados hidráulicamente, y frenado sin desgaste para reducir el peso. Los extremos de los cables H 1, 2 y W 1, 2 están equipados con accesorios de conexión rápida. El cabestrante H 1 (y opcionalmente el H 2) pueden desmontarse para reducir al mínimo el peso de transporte.
Cabestrante pasador	Montado en la superestructura.
Mecanismo de giro	Accionado por dos motores hidráulicos a través de engranajes planetarios en cárter cerrado y baño de aceite. Freno de parada accionado por muelle y soltado hidráulicamente, y frenado sin desgaste.
Sistema de control	IC-1: Control piloto electrónico de válvulas proporcionales integrado en un sistema de control por programa almacenado, incluido diagnóstico. Monitores de 2 colores, indicador de carga segura operado por pantalla táctil. Velocidades de trabajo controladas en progresión continua mediante posición de la palanca. Control automático de potencia para un aprovechamiento óptimo de la potencia del motor.
Cabina	Confortable cabina con amplio parabrisas y aire acondicionado. Lunas de seguridad, luna en el techo, calefacción de aire caliente autónoma, instrumentos y controles completos de la grúa. La cabina puede ser inclinada hacia atrás para mejorar la visibilidad de manejo de la pluma. Equipado con un sistema de cámara para supervisar los tambores de cable. Para su transporte, la cabina gira delante de la superestructura para reducir la anchura al mínimo.
Equipamiento eléctrico	Sistema de 24V DC.

Equipamiento opcional

Motor ECE R96	Opcional para los mercados no regulados: Motor diésel Mercedes-Benz, tipo OM470LA, 6 cilindros, 280 kW (375 HP) a 1700 rpm. Par 1900 Nm a 1300 rpm. El motor cumple con la normativa de emisiones ECE R96 (similar a UE fase III / EPA Tier 3). Sistema de escape de acero inoxidable con parachispas certificado. Combustible: 412 l.
Cilindro hidráulico del caballote	Para el automontaje de orugas.
Estabilizadores laterales	Para erigir sistemas de pluma larga.
Carro de contrapeso	Transmisión 4 x 2, peso total máx. 240 t.
Conexión rápida	Los accesorios hidráulicos de desconexión rápida en el chasis y en la superestructura facilitan el desmontaje para reducir al mínimo el peso de transporte.
Zapatas de orugas	Anchura 1,5 m.
Cabeza de trabajos pesados HA	400 t + set de poleas 400 t, para capacidades > 316 t.

Descripción técnica

Configuraciones de pluma

SH:	Pluma principal: tramo de pie 10,5 m, tramos intermedios 12 m y 6 m (tipo 2721) y tramo reductor 12 m, cabeza de la pluma 1,5 m. Longitudes de pluma principal: 24-84 m.
SH / LH: (SGL variable)	Pluma principal: tramo de pie 10,5 m, tramos intermedios 12 m y 6 m (tipo 2721), tramo reductor 12 m, extendido con tramos intermedios 12 m y 6 m (tipo 2317), tramo superior 7,5 m. Longitudes de pluma principal: 42-108 m.
SH / LH: (SGL_S1)	Pluma principal: tramo de pie 10,5 m, tramos intermedios 12 m y 6 m (tipo 2721), extendido con tramos intermedios 12 m (tipo 2721), tramo reductor 12 m, tramo superior 7,5 m. Longitudes de pluma principal: 84-102 m.
SW:	Pluma principal: igual que SH. Inclínable de 87° a 65°. Plumín abatible: tramo de pie 4,5 m, tramos intermedios 12 m y 6 m (tipo 2371), tramo superior 7,5 m. Longitudes de pluma principal: 30-72 m. Longitudes de plumín: 24-72 m.
SSL:	Pluma principal: igual que SH. Equipamiento Superlift. Longitudes de pluma principal: 30-96 m.
SSL / LSL: (SGL 70,5 m)	Pluma principal: tramo de pie 10,5 m, tramos intermedios 12 m y 6 m (tipo 2721), tramo reductor 12 m, extendido con tramos intermedios 12 m y 6 m (tipo 2317), tramo superior 7,5 m. Equipamiento Superlift. Longitudes de pluma principal: 78-126 m.
SSL / LSL: (SGL_S1)	Pluma principal: tramo de pie 10,5 m, tramos intermedios 12 m y 6 m (tipo 2721), extendido con tramos intermedios 12 m (tipo 2721), tramo reductor 12 m, tramo superior 7,5 m. Equipamiento Superlift. Longitudes de pluma principal: 78-114 m.
SWSL:	Pluma principal: igual que SH. Inclínable de 87° a 45°. Plumín abatible: igual que SW. Equipamiento Superlift. Longitudes de pluma principal: 36-96 m. Longitudes de plumín: 24-84 m.
+LF2:	Adicionalmente a SH, SH/LH, SSL ó SSL/LSL. Plumín fijo: tramo de pie 6 m, tramos intermedios 12 m (tipo 1813), tramo superior 6 m. Longitudes de plumín: 12, 24, 36 m. Ángulos: 10°, 15°, 20° y 30°.
Runner	Capacidad máx. 30 t.
Dispositivos de seguridad	Indicador electrónico de carga segura, interruptor de límite de cabrestante, interruptor de límite de elevación para movimientos de pluma, retén hidráulico de pluma, anemómetro.
Fijación hidráulica	Las secciones de pluma están preparadas para la fijación hidráulica.

Combinaciones Superlift

Standard-SL	Mástil 30 m (tipo 2116), bandeja de contrapeso para máx. 240 t. Radios Superlift 9, 11, 13, 15 m.
Vario-SL	Mástil 30 m (tipo 2116), bandeja de contrapeso para máx. 240 t. Radio de superlift en progresión continua durante la operación de 9 a 15 m.
Tele-SL	Mástil 30 m (tipo 2116), carro de contrapeso para máx. 240 t. Radio de superlift en progresión continua durante la operación de 11 a 15 m.

Descrição técnica

Veículo sobre esteiras

Veículo transportador de 3 seções com torre de rotação e duas esteiras. Conexões por pinos hidráulicos entre as esteiras e o chassi facilitam a instalação e a retirada, diminuindo a largura e o peso para o transporte.

Torre de rotação	Estrutura soldada de construção celular resistente a flexão e torção fabricada com aço estrutural de granulação fina e alta resistência.
Esteiras	Chassis laterais: estrutura soldada resistente à flexão fabricada com aço estrutural de granulação fina e alta resistência. Sapatas das esteiras e rodas dentadas fabricadas em aço tratado de alta resistência. 14 roletes em cada chassi com superfícies de rolamento temperadas. Lubrificação centralizada automática como item de série.
Sistema de transmissão	As esteiras são comandadas por um motor hidráulico cada uma, através de caixas fechadas com engrenagens planetárias em banho de óleo, equipadas com freios de retenção com liberação hidráulica por ação de mola; as caixas têm construção bastante compacta, próprias para a largura das esteiras. Cada esteira tem controle de variação infinita, tanto em modo independente quanto em sentidos inversos.

Superestrutura

Contrapeso	160 t combinado com lastro central de 40 t sobre o veículo.
Suporte angular	Sistema hidráulico de elevação do suporte angular como item de série.
Chassi	Estrutura soldada resistente à torsão fabricada com aço estrutural de granulação fina e alta resistência. Conectada ao veículo por anel de giro sobre rolamentos de anel triplo.
Acionamento EU Stage V / EPA Tier 4f	Motor a diesel Mercedes-Benz, tipo OM470LA, 6 cilindros, 280 kW (375 HP) a 1600 rpm. Torque de 1900 Nm a 1300 rpm. O motor cumpre as normas de emissões Stage V da UE/Tier 4f da EPA. Caixa de engrenagens de distribuição para as bombas com seis bombas de pistão axial com deslocamento variável e bombas de engrenagens adicionais. Escapamento em aço inoxidável com filtro de partículas, catalisador SCR e certificado de extintor de faíscas. Revestimento com isolamento sonoro. Combustível: 412 l, AdBlue: 85 l.
Tambores dos cabos de aço	O equipamento padrão da superestrutura inclui três tambores para cabos de aço – guincho 1, guincho 2 e guincho da lança. Os tambores são comandados por motores hidráulicos através de caixas fechadas com engrenagens planetárias em banho de óleo. Todos os tambores contam com freios multidisco de liberação hidráulica por ação de mola e frenagem hidráulica sem desgaste para a descida das cargas. Pontas dos cabos H 1, 2 e W 1, 2 equipadas com conexões de engate rápido. Guincho H 1 (e opcionalmente H 2) removível para reduzir o peso para transporte.
Guincho de passagem	Montado na superestrutura.
Unidades de giro	Comandados por dois motores hidráulicos através de caixas fechadas com engrenagens planetárias em banho de óleo. Freio de retenção com liberação hidráulica por ação de mola e frenagem hidráulica sem desgaste.
Sistema de controle	IC-1: Controle eletrônico proporcional do piloto da válvula integrado ao sistema de controle por programa armazenado incluindo diagnósticos. Dois monitores coloridos, indicador de carga segura operado por tela de toque. Velocidades de trabalho infinitamente variáveis, controladas pela posição da alavanca. Controle automático de potência para máxima utilização do rendimento do motor.
Cabine	Cabine confortável com amplo parabrisa e ar condicionado. Vidros de segurança em toda a volta, teto solar, aquecedor de ar autônomo, instrumentação completa e controles do guindaste. A cabine pode ser reclinada para melhorar a visão da ponta da lança pelo operador. Há um sistema de câmeras instalado para monitorar os tambores dos cabos de aço. Para transporte, a cabine rebate para a frente da superestrutura a fim de diminuir a largura.
Equipamentos elétricos	Sistema de 24 Vcc.

Equipamentos opcionais

Motor ECE R96	Opcional para mercados não regulados: motor a diesel Mercedes-Benz, tipo OM470LA, 6 cilindros, 280 kW (375 HP) a 1700 rpm. Torque de 1900 Nm a 1300 rpm. O motor cumpre a norma de emissão ECE R96 (semelhante a Stage III da UE/Tier 3 da EPA). Escapamento em aço inoxidável com certificado de extintor de faíscas. Combustível: 412 l.
Suporte angular com cilindros hidráulicos	Para automontagem das esteiras.
Estabilizadores laterais	Para montagem de sistemas de lança longa.
Veículo dos contrapesos	Tração 4 x 2, peso máximo total 240 t.
Conexão rápida	Conexões hidráulicas de desengate rápido no veículo e na superestrutura facilitam a remoção para diminuir o peso de transporte.
Sapatas das esteiras	Largura 1,5 m.
Cabeça HA para serviço pesado	400 t + 400 t no conjunto das polias para capacidades > 316 t.

Descrição técnica

Configurações da lança

SH:	Lança principal: seção dos pés de 10,5 m, suplementos de 12 m e 6 m (tipo 2721), suplemento cônico de 12 m, cabeça da lança de 1,5 m. Comprimentos da lança principal: 24-84 m.
SH / LH: (SGL variável)	Lança principal: seção dos pés de 10,5 m, suplementos de 12 m e 6 m (tipo 2721), suplemento cônico de 12 m prolongado por suplementos de 12 m e 6 m (tipo 2317), seção de topo de 7,5 m. Comprimentos da lança principal: 42-108 m.
SH / LH: (SGL_S1)	Lança principal: seção dos pés de 10,5 m, suplementos de 12 m e 6 m (tipo 2721) prolongado por outros suplementos de 12 m (tipo 2721), suplemento cônico de 12 m, seção de topo de 7,5 m. Comprimentos da lança principal: 84-102 m.
SW:	Lança principal: igual à SH. Inclinação 87° a 65°. Lança auxiliar articulada: seção dos pés de 4,5 m, suplementos de 12 m e 6 m (tipo 2317), seção de topo de 7,5 m. Comprimentos da lança principal: 30-72 m. Comprimentos da lança auxiliar: 24-72 m.
SSL:	Lança principal: igual à SH. Equipamento Superlift. Comprimentos da lança principal: 30-96 m.
SSL / LSL: (SGL 70,5 m)	Lança principal: seção dos pés de 10,5 m, suplementos de 12 m e 6 m (tipo 2721), suplemento cônico 12 m prolongado por outros suplementos de 12 m e 6 m (tipo 2317), seção de topo de 7,5 m. Equipamento Superlift. Comprimentos da lança principal: 78-126 m.
SSL / LSL: (SGL_S1)	Lança principal: seção dos pés de 10,5 m, suplementos de 12 m e 6 m (tipo 2721) prolongado por outros suplementos de 12 m (tipo 2721), suplemento cônico de 12 m, seção de topo de 7,5 m. Equipamento Superlift. Comprimentos da lança principal: 78-114 m.
SWSL:	Lança principal: igual à SH. Inclinação 87° a 45°. Lança auxiliar articulada: igual à SW. Equipamento Superlift. Comprimentos da lança principal: 36-96 m. Comprimentos da lança auxiliar: 24-84 m.
+LF2:	Acréscimo a SH, SH/LH, SSL ou SSL/LSL. Lança auxiliar fixa: seção dos pés de 6 m, suplementos de 12 m (tipo 1813), seção de topo de 6 m. Comprimentos da lança auxiliar: 12, 24, 36 m. Ângulos de abertura: 10°, 15°, 20° e 30°.
Ponta de montagem (Runner)	Capacidade máx. 30 t.
Dispositivos de segurança	Indicador eletrônico de carga segura, chave limitadora do guincho, chaves limitadoras dos movimentos da lança, batentes hidráulicos da lança, anemômetro.
Pinagem hidráulica	As seções da lança vem preparadas para pinagem hidráulica.

Combinações de Superlift

Standard-SL	Mastro 30 m (tipo 2116), base de contrapesos para máx. 240 t. Raios do Superlift de 9, 11, 13, 15 m.
Vario-SL	Mastro 30 m (tipo 2116), base de contrapesos para máx. 240 t. Raio do superlift infinitamente variável entre 9 e 15 m durante a operação.
Tele-SL	Mastro 30 m (tipo 2116), veículo dos contrapesos para máx. 240 t. Raio do superlift infinitamente variável entre 11 e 15 m durante a operação.

Техническое описание

Гусеничное шасси

3-х секционное шасси, состоящее из кузова и двух гусениц. Штифтовые соединения корпуса шасси и гусениц, обслуживаемые гидравликой, обеспечивают легкость сборки и разборки для уменьшения ширины и веса при транспортировке.

Кузов	Сварная конструкция коробчатого типа, прочная на изгиб и скручивание, изготовленная из высокопрочной мелкозернистой конструкционной стали.
Гусеницы	Боковые рамы: сварная на изгиб и скручивание конструкция из высокопрочной мелкозернистой конструкционной стали. Башмаки гусениц и натяжные колеса гусениц изготовлены из закаленной высокопрочной литой стали. 14 роликов на каждой боковой раме с закаленной поверхностью качения. Система автоматической централизованной смазки включена в стандартной комплектации.
Силовая передача	Каждая гусеница приводится в движение отдельным гидравлическим двигателем через планетарный редуктор в закрытом корпусе с масляной ванной, каждый снабжен подпружиненным тормозом-замедлителем с гидросилителем. редукторы имеют исключительно компактную конструкцию и не выходят за ширину гусениц. Бесступенчатая регулировка движения каждой гусеницы, отдельно и в противоположном направлении.

Надстройка

Противовес	160 т вместе с 40 т центрального балласта на шасси.
А-образная рама	Гидравлическая система подъема А-образной рамы в стандартной комплектации.
Рама	Сварная, прочная на изгиб и скручивание конструкция из высокопрочной мелкозернистой конструкционной стали. Соединена с шасси опорно-поворотным кругом с катковой опорой с тремя рядами подшипников качения.
Привод EU Stage V / EPA Tier 4f	Дизельный двигатель Mercedes-Benz, тип OM470LA, 6 цилиндров, 280 кВт (375 л.с.) при 1600 об/мин. Крутящий момент 1900 Нм при 1300 об / мин. Двигатель соответствует требованиям по выбросам стандарта EU Stage V/EPA Tier 4f. Раздаточная коробка привода насосов с шестью аксиально-поршневыми насосами регулируемого объема и дополнительными шестеренчатыми насосами. Выхлопная система из нержавеющей стали с сажевым фильтром, катализатором SCR и сертифицированным искрогасителем. Шумопоглощающий кожух. Топливо: 412 л, AdBlue: 85 л.
Канатные барабаны	Стандартная комплектация оборудования надстройки включает три канатных барабана – лебедки 1, лебедки 2 и лебедки стрелы. Барабаны приводятся в движение гидравлическими двигателями через планетарную передачу, вращающуюся в масляной ванне в закрытом корпусе. Каждый канатный барабан имеет подпружиненный многодисковый тормоз с гидросилителем и неизнашивающийся гидравлический тормоз для опускания груза. Концы тросов для лебедок Н 1, 2 и W 1, 2 имеют быстроразъемные соединительные концевые фитинги. Лебедка Н 1 (и в качестве дополнительной опции Н 2) съемные для уменьшения веса при транспортировке.
Запасовочная лебедка	Установлена на надстройке.
Узлы поворотных механизмов	Приводятся в действие двумя гидравлическими двигателями через планетарный редуктор, погруженный в масло в закрытом корпусе. Подпружиненный тормоз с гидросилителем и неизнашивающийся гидравлический тормоз.
Система управления	IS-1: Заложена в установленную программу управления, включающую диагностику, система электронного пропорционального управления через регулирующие клапаны. 2 цветных монитора, индикатор безопасной нагрузки, управляемый с помощью сенсорного экрана. Бесступенчатая регулировка рабочих скоростей, осуществляемая с помощью изменения положения рычага. Автоматическая регулировка мощности, обеспечивающая оптимальное использование выходной мощности двигателя.
Кабина	Комфортабельная кабина с большим ветровым стеклом и кондиционером. Безопасное остекление всех дверей и окон, потолочный люк, независимый воздушный обогреватель, полный комплект приборов и органов управления краном. Кабина может откидываться назад, для лучшего обзора конца стрелы оператором. Для контроля канатных барабанов установлена система видеокamera. Для транспортировки кабина разворачивается и устанавливается перед надстройкой, чтобы уменьшить ширину.
Электрическое оборудование	система 24 В пост. тока.

Дополнительное оборудование

Двигатель ECE R96	Опция для нерегулируемых рынков: дизельный двигатель Mercedes-Benz, тип OM470LA, 6 цилиндров, 280 кВт (375 л.с.) при 1700 об / мин. Крутящий момент 1900 Нм при 1300 об / мин. Двигатель соответствует стандарту выбросов ECE R96 (аналогично стандарту EU Stage III / EPA Tier 3). Выхлопная система из нержавеющей стали с искрогасителем. Топливо: 412 л.
А-образная рама с гидравлическим цилиндром	Для самосборки гусениц.
Боковые выдвигные опоры	Для сборки систем с длинной стрелой.
Платформа для перевозки противовесов	Привод 4 x 2, общий макс. вес 240 т.
Быстроразъемное соединение	Гидравлические быстроразъемные фитинги на шасси и надстройке облегчают снятие, чтобы снизить вес при транспортировке
Башмаки гусениц	Ширина 1,5 м.
Головка НА, предназначенная для работы в тяжелом режиме	400 т + узел шкива 400 т для грузоподъемности > 316 т.

Техническое описание

Комбинации стрелы

SH:	Главная стрела: нижняя секция 10,5 м, вставки 12 м и 6 м (тип 2721), сужающаяся вставка 12 м, головка стрелы 1,5 м. Главная стрела: 24-84 м.
SH/LH: (стрела SGL переменной длины)	Главная стрела: нижняя секция 10,5 м, вставки 12 м и 6 м (тип 2721), сужающаяся вставка 12 м, удлиняемая вставками 12 м и 6 м (тип 2317), верхняя секция 7,5 м. Главная стрела: 42-108 м.
SH/LH: (SGL_S1)	Главная стрела: нижняя секция 10,5 м, вставки 12 м и 6 м (тип 2721), удлиняемая дополнительными вставками 12 м (тип 2721), сужающаяся вставка 12 м, верхняя секция 7,5 м. Главная стрела: 84-102 м.
SW:	Главная стрела: идентична SH. Угол смещения 87°-65°. Стрела с изменяемым вылетом и гуськом нижняя секция 4,5 м, вставки 12 м и 6 м (тип 2317), верхняя секция стрелы 7,5 м. Главная стрела: 30-72 м. Длина вылета стрелы с изменяемым вылетом: 24-72 м.
SSL:	Главная стрела: идентична SH. Оборудование суперлифт. Главная стрела: 30-96 м.
SSL/LSL: (SGL 70,5 м)	Главная стрела: нижняя секция 10,5 м, вставки 12 м и 6 м (тип 2721), сужающаяся вставка 12 м, удлиняемая дополнительными вставками 12 м и 6 м (тип 2317), верхняя секция 7,5 м. Оборудование суперлифт. Главная стрела: 78-126 м.
SSL/LSL: (SGL_S1)	Главная стрела: нижняя секция 10,5 м, вставки 12 м и 6 м (тип 2721), удлиняемая дополнительными вставками 12 м (тип 2721), сужающаяся вставка 12 м, верхняя секция 7,5 м. Оборудование суперлифт. Главная стрела: 78-114 м.
SWSL:	Главная стрела: идентична SH. Угол смещения 87°-45°. Стрела с изменяемым вылетом и гуськом идентична SW. Оборудование суперлифт. Главная стрела: 36-96 м. Длина вылета стрелы с изменяемым вылетом: 24-84 м.
+LF2:	В дополнение к SH, SH/LH, SSL или SSL/LSL. Неподвижная стрела с изменяемым вылетом: нижняя секция 6 м, вставки 12 м (тип 1813), верхняя секция стрелы 6 м. Длина вылета стрелы с изменяемым вылетом: 12, 24, 36 м. Угол смещения: 10°, 15°, 20° и 30°.
Подвижной блок	Максимальная грузоподъемность 30 т.
Защитные устройства	Электронный индикатор безопасной нагрузки, ограничитель лебедки, ограничители движения стрелы, гидравлические ограничители обратного хода стрелы, анемометр.
Гидравлическая система соединения штифтами	Секции стрелы имеют подготовку для гидравлического соединения штифтами.

Комбинации Суперлифт

Standard-SL	Мачта 30 м (тип 2116), платформа для противовесов на максимальный вес 240 т. Радиусы системы суперлифт: 9 м, 11 м, 13 м, 15 м.
Vario-SL	Мачта 30 м (тип 2116), платформа для противовесов на максимальный вес 240 т. Бесступенчатая регулировка радиуса суперлифт в процессе подъема в диапазоне 9-15 м.
Tele-SL	Мачта 30 м (тип 2116), платформа для противовесов на максимальный вес 240 т. Бесступенчатая регулировка радиуса суперлифт в процессе подъема в диапазоне 11-15 м.

info@tadano.com
www.tadano.com

Tadano Europe Holdings GmbH

Dinglerstraße 24, 66482 Zweibrücken, Germany
Phone +49 6332 830

Tadano Ltd. (International Division)

4-12, Kamezawa 2-chome, Sumida-ku Tokyo 130-0014, Japan
Phone: +81-3-3621-7750 Fax: +81-3-3621-7785



Lifting your dreams

